

Свердловское УФАС России

Организатор: ОАО "МРСК Урала",
адрес: 620026, г. Екатеринбург, ул. Мамина-Сибиряка, д.140;
тел.: +7 (343) 215-25-54;
e-mail: Lozhkarev-AD@mrsk-ural.ru

Заявитель: ООО «БУШИНГ ГРУПП»,
адрес: 141313, Московская обл., г. Сергиев-Посад, ул. Дружбы, д. 9А, стр. 1,
пом. 100;
тел.: +7 (916) 009-77-75, +7 916-009-77-75;
факс +7 (496) 551-63-57;
e-mail: aa@bushing-group.ru

Запрос предложений № 535134
(ЭТП группы В2В-Center, <http://www.b2b-center.ru/>)
Номер извещения на ОС: 31502557137

ЖАЛОБА НА ДЕЙСТВИЯ КОМИССИИ ПО ЗАКУПКАМ

10.07.2015 г. на электронной торговой площадке группы В2В-Center (далее – ЭТП) был объявлен закрытый запрос цен в электронной форме № 535134 «Право заключения договора на поставку вводов 35 – 220 кВ, для пополнения аварийного резерва на 2015 год, филиала ОАО «МРСК Урала» - «Свердловэнерго». Закупка № 15307 лот № 375. (Поставка)» (далее – запрос цен) и, соответственно, опубликованы извещение (посредством формирования и заполнения полей закупочной доски ЭТП), Извещение о проведении закрытого запроса цен от 10.07.2015 № 540, в содержании которого (п. 2) организатором запроса цен сообщено, что Извещение одновременно является и документацией о проведении запроса цен.

Согласно Протоколу заседания закупочной комиссии по вскрытию конвертов заявок участников от 16.07.2015 № 33Ц/540/1 заявка ООО «БУШИНГ ГРУПП» была принята к рассмотрению, а в соответствии с Протоколом заседания закупочной комиссии по рассмотрению, оценке заявок участников и подведению итогов от 28.07.2015 № 33Ц/540/2 закупочной комиссией установлено, что заявка ООО «БУШИНГ ГРУПП» «Не соответствует. Участник представил к поставке трансформаторный ввод 110 кВ, у которого технические характеристики не соответствуют требованиям заказчика (не соответствуют геометрические размеры под установку ТТ (посадочное место) и верхней части ввода (п. 3.6. ТЗ, п. 20 и п. 22 Документации)», а п. 4.1.1 (1) названного протокола заявка ООО «БУШИНГ ГРУПП» признана не соответствующей требованиям Документации и отклонена.

По общему правилу электронные закупки отдельных видов юридических, к числу которых принадлежит организатор запроса цен, на ЭТП регулируются общими положениями главы 28 части первой Гражданского кодекса РФ (далее – ГК РФ) и нормами Федерального закона от 18.07.2011 № 223-ФЗ "О закупках товаров, работ, услуг отдельными видами юридических лиц" (далее – Закон № 223-ФЗ) и Федерального закона от 26.07.2006 № 135-ФЗ «О защите конкуренции» (далее – Закон № 135-ФЗ).

Вместе с тем, порядок организации и проведения запроса цен и требования, установленные его документацией, по мнению заявителя, свидетельствует о наличии злоупотребления со стороны организатора запроса цен и нарушении прав и законных интересов заявителя и иных участников запроса цен № 535134, так как могут привести к недопущению, ограничению или устранению конкуренции. В обоснование указанному ООО «БУШИНГ ГРУПП» считает возможным привести свои нижеследующие доводы и мотивы.

Предложенные вводы соответствуют техническому заданию в полном объеме. Незначительные отклонения в геометрических размерах не влияют на эксплуатационные характеристики ввода.

Критерий отклонения	Значение, заданное заказчиком	Значение, предложенное участником	Комментарии
Размер под установку трансформаторов тока.	200	300	Увеличение размера под установку трансформаторов тока не только не ограничивает, но и расширяет возможности

мм			<i>применения ввода (можно установить дополнительный трансформатор тока).</i>
<i>Диаметр нижней части ввода, мм</i>	106	130	<i>Данное отклонение не влияет на эксплуатационные характеристики ввода, т.к. минимальный проходной диаметр трансформаторов тока на 110 кВ составляет 290 мм. Согласно ГОСТ 23865-79 предельный диаметр нижней части трансформаторного ввода 110 кВ составляет 270 мм.</i>
<i>Длина верхней части ввода, мм</i>	1420	1570	<i>Предложенный ввод длиннее указанного в ТЗ на 150 мм. Данный факт означает, что не потребуется наращивать отводы от трансформатора к линии, а значит не требуются дополнительные расходы, связанные с заменой вводов.</i>
<i>Длина токоведущей косы трансформатора</i>	1850	1850	<i>Изменение длины косы не требуется, так как по данному параметру вводы идентичны.</i>

Таким образом, заявитель считает, что вышеописанные действия закупочной комиссии ОАО "МРСК Урала" при организации и проведении закрытого запроса цен № 535134 не удовлетворяют требованиям Закона № 223-ФЗ, части 1 статьи 17 Закона № 135-ФЗ и общим положениям главы 28 части первой ГК РФ об акцепте и оферте, так как, в частности, привели к недопущению, ограничению или устранению конкуренции.

В связи с вышесказанным, заявитель считает, что действия закупочной комиссии заказчика нарушили установленный законодательством РФ порядок организации и проведения закрытого запроса цен № 535134, и на основании статьи 18¹ Закона № 135-ФЗ просит рассмотреть и удовлетворить настоящую жалобу и обязать организатора запроса цен признать заявку ООО «БУШИНГ ГРУПП» на участие в закрытом запросе цен № 535134 соответствующей, предъявленным к ней требованиям и, соответственно, пересмотреть итоги запроса цен № 535134.

Приложение:

1. Извещение от 10.07.2015 № 540;
2. Материалы технического задания запроса цен № 53513.
3. Проект типового договора поставки.
4. Приложение к опросному листу на трансформаторные вводы напряжением 110 кВ
5. Перечень и объемы закупаемой продукции.
6. Материалы заявки на участие в запросе цен ООО «БУШИНГ ГРУПП».
7. Протокол от 16.07.2015 № 33Ц/540/1.
8. Протокол от 28.06.2015 № 33Ц/540/2.
9. Письмо № 347/1 от 29.07.2015 г.
10. Письмо № 10/523 от 31.07.2015 г.
11. Доверенность 15/1.

Заместитель генерального директора

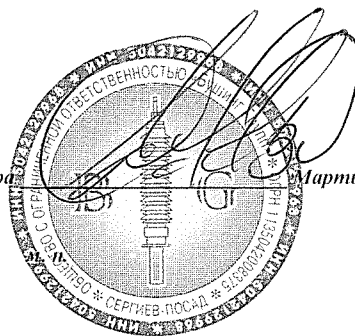

Мартынов В.С.

ИЗВЕЩЕНИЕ № 540
о проведении закрытого запроса цен

1. Заказчик, являющийся Организатором закрытого запроса цен, ОАО «МРСК Урала», юридический/фактический/почтовый адрес: 620026, г. Екатеринбург, ул. Мамина-Сибиряка, 140, настоящим уведомляет о проведении процедуры закрытого запроса цен (далее – закупке) по итогам открытых конкурентных переговоров (далее – ОКП) на **Право заключения рамочных соглашений поставки основного электротехнического оборудования: «Поставка вводов 35-220 кВ»,** закупаемого ДЗО ОАО «Россети». Лот №7 «Поставка вводов 35-220 кВ для нужд ОАО «МРСК Урала». В этой связи Заказчик приглашает к участию в закупке Участников, признанных Победителями на основании Протокола очного заседания Закупочной комиссии по подведению итогов ОКП №18/620/38206 от **03.04.2014г** и заключивших соответствующие Рамочные соглашения, подавать свои Заявки на участие в закрытом запросе цен на **Право заключения договора на поставку вводов 35 – 220 кВ,** для пополнения аварийного резерва на 2015 год, филиала ОАО «МРСК Урала» - «Свердловэнерго».

2. Настоящее Извещение о проведении запроса цен одновременно является и документацией о проведении запроса цен и именуется в дальнейшем «Документация о проведении закрытого запроса цен» или «Документация», а также опубликовано на официальном сайте www.zakupki.gov.ru (объявление № _____ от **10.07.2015г.**) и сайте электронной торговой площадке (далее – ЭТП) - www.b2b-energo.ru (объявление № **535134** от **10.07.2015г.**), на сайте ОАО «МРСК Урала» www.mrsk-ural.ru, извещение от **10.07.2015 г.**

3. Копия документации, размещенная на официальном сайте, доступна любому лицу и предоставляется без взимания платы. Любое лицо имеет право получить документацию по своему запросу.

4. Закрытый запрос цен проводится на ЭТП www.b2b-energo.ru с использованием ее функционала. Подробное описание закупаемых работ и условий Договора содержится в Техническом задании (приложение №2 к настоящей Документации, далее – ТЗ) и приложении к нему. Описание процедуры закрытого запроса цен содержится в Документации.

5. Основание закупки: план закупки ОАО «МРСК Урала» на 2015 год. (Протокол ЦЗО от 06.07.2015 №31-07/1). Закупка № **15307** лот № **375**.

6. Начальная (максимальная) цена договора (цена лота): **222 637,29** руб. без учета НДС. В цену лота включены все налоги и другие обязательные платежи, стоимость всех сопутствующих работ (услуг).

7. Условия и срок поставки: в течение **45** календарных дней с момента подписания договора (в соответствии с разделом **5 ТЗ**.)

8. Место поставки: территория Свердловской области.

9. Объем поставки: в соответствии с ТЗ (Приложение № 2 к Документации). Поставляемая продукция должна соответствовать требованиям ГОСТ, ТУ, что должно быть подтверждено сертификатами соответствия и

соответствующей маркировкой. **Подробные требования к продукции содержатся в разделе 3 Технического задания.**

10. Оплата за выполненные работы будет производиться в соответствии с проектом договора (приложение к ТЗ).

11. Заявка должна быть предоставлена Организатору закрытого запроса цен в электронный сейф в соответствии с действующим регламентом ЭТП www.b2b-energo.ru в установленный срок, до завершения торгов. После загрузки Заявки, в соответствии с регламентов данной ЭТП, допускается проведение понижения цены Заявки. Участник закрытого запроса цен при этом может самостоятельно регулировать цену своей Заявки. Если в ходе торгов цена Заявки была изменена (понижена), документы с новой ценой должны быть загружены на электронную торговую площадку до завершения торгов.

12. Заявка должна быть оформлена по **форме, приведенной в Приложении № 1** к настоящей Документации, и быть действительной не менее чем 90 календарных дней со дня, следующего за днем окончания подачи заявок. Дополнительно Участник должен предоставить **документы, предусмотренные разделом 7 Технического задания**. Заполненная заявка и форма должны быть подписаны (заверены) лицом, имеющим право в соответствии с законодательством Российской Федерации действовать от лица Участника закрытого запроса цен без доверенности, или надлежащим образом уполномоченным им лицом на основании доверенности (далее - уполномоченное лицо). Заявка также должна быть скреплена печатью Участника закрытого запроса цен. В случае если Участником является физическое лицо, то Заявка должна быть им подписана собственноручно и заверена нотариально или надлежащим образом уполномоченным им лицом на основании доверенности, заверенной нотариально. Все требуемые документы в соответствии условиями настоящей Документации должны быть предоставлены участником через ЭТП в отсканированном виде в доступном для прочтения формате (предпочтительнее формат *.pdf).

13. Все цены в Заявке должны включать все налоги и другие обязательные платежи, стоимость всех сопутствующих работ (услуг), а также все скидки, предлагаемые Подрядчиком.

14. Заявка должна быть подана на русском языке. Все цены должны быть выражены в российских рублях.

15. Не допускается подача заявок на частичное выполнение работ.

16. Дата и время начала подачи Заявок: с момента публикации извещения.

17. Дата и время окончания срока подачи Заявок: **16 июля 2015 г. 10:00** московского времени.

18. Дата вскрытия Заявок: **16 июля 2015г. 12:00** московского времени.

19. Заявки, полученные до окончания срока подачи заявок, рассматриваются по адресу фактического нахождения Организатора закупки в срок до **14 августа 2015 г. 08:00** московского времени. Организатор закупки вправе, при необходимости, изменить данный срок.

20. Предполагается, что подведение итогов закупки будет осуществлено по адресу фактического нахождения Организатора закупки в срок до **14**

августа 2015 г. 09:00 московского времени. Организатор закупки вправе, при необходимости, изменить данный срок.

21. Организатор имеет право отклонить заявку только на том основании, что она оформлена не в соответствии с требованиями, установленными данной документацией.

22. Единственным критерием для определения Победителя является наименьшая цена заявки при условии соответствия самой заявки условиям настоящего запроса цен. Организатор закупки рассматривает Заявки на предмет соответствия условиям настоящего запроса цен. Организатор закупки отклоняет от участия в закупке Заявки, которые по существу не соответствуют требованиям настоящего запроса цен, в том числе Заявки, цена которых превышает начальную (максимальную) цену договора (цену лота).

23. Ранжирование заявок участников закрытого запроса цен производится по цене. Победителем признается участник, чья заявка заняла первое место в итоговом ранжировании. В случае равенства предложенных цен у двух и более участников процедуры, такие заявки ранжируются по времени поступления в электронный сейф ЭТП. В случае равенства цен всех заявок, соответствующих условиям настоящего запроса цен, начальной (максимальной) цене лота, Организатор может отклонить такие заявки от участия в данной закупке.

24. При проведении закрытого запроса цен Организатором предусмотрено проведение аукционной процедуры понижения цены – переторжки, т.е. предоставление Участникам закрытого запроса цен возможности добровольно повысить предпочтительность их заявок путем снижения первоначальной цены, указанной в Заявке. На переторжку могут быть приглашены только те Участники, чьи заявки не были отклонены от участия в закупке. Участник закрытого запроса цен вправе не участвовать в переторжке, тогда его Заявка, по которой он не участвовал в переторжке, остается действующей с ранее объявленной ценой. Заявка Участника по повышению цены не рассматривается, такой Участник считается не участвовавшим в процедуре переторжки, его Заявка остается действующей с ранее объявленной ценой. Процедура переторжки (регулирование цены) производится Участниками закрытого запроса цен в соответствии с регламентом ЭТП www.b2b-energo.ru. В период с момента начала переторжки на ЭТП Участник должен заявить в режиме реального времени на ЭТП «окончательную» цену Заявки (Загружается новая оферта). Снижение цены Заявки может производиться Участником поэтапно до момента окончания переторжки неограниченное количество раз. Прием предложений по снижению цен заявок прекращается на ЭТП в момент окончания переторжки. Изменение цены в сторону снижения не должно повлечь за собой изменение иных условий Заявки.

25. Организатор закупки вправе потребовать у участника запроса цен уточнить и подать заявку с уточненными формулировками, если участником были допущены арифметические и (или) грамматические ошибки.

26. Организатор закрытого запроса цен вправе отклонить предложения

участника только на том основании, что предложенная участником цена в оферте не соответствует цене на котировочной доске электронной системы «b2b-energo.ru» по завершению торгов.

27. Любое юридическое или физическое лицо, в т. ч. индивидуальный предприниматель, принимающее участие в закупке лично не может быть субподрядчиком/соисполнителем/субпоставщиком у других Участников данной закупки. В случае невыполнения этих требований Заявки с участием такого лица могут быть отклонены без рассмотрения по существу

28. Договор между Заказчиком и Участником, чья Заявка признана лучшей, подписывается в течение 20 календарных дней, но не ранее 10 календарных дней с даты размещения на официальном сайте протокола по определению победителя. Для Участника, чья Заявка признана лучшей, срок для подписания Договора – не более 5 рабочих дней с момента получения от Заказчика конечной редакции Договора для подписания.

29. Закрытый запрос цен будет признан несостоявшимся, если:

- a) Подана только одна Заявка;
- b) Не подана ни одна Заявка;
- c) Принято решение об отказе в допуске всем Участникам, подавшим Заявки;
- d) Принято решение о допуске только одного Участника;

30. В случае если при проведении закрытого запроса цен:

- a) Представлена одна Заявка – Заказчик, на основании решения закупочной комиссии, вправе заключить Договор с единственным Участником, представившим Заявку, при условии, что такая Заявка соответствует требованиям Закупочной Документации по закрытому запросу цен;
- b) На этап выбора наилучшей Заявки допущена одна Заявка – Заказчик вправе заключить договор с таким участником, Заявка которого соответствует требованиям Закупочной документации по закрытому запросу цен и при условии получения согласия ЦЗО ОАО «МРСК Урала»;
- c) Процедура признана несостоявшейся, то Заказчик вправе назначить повторную процедуру закрытого запроса цен либо провести закупку иным способом, предусмотренным Положением о закупках Общества.

31. В случае определения Участника победителем закрытого запроса цен, Заказчик вправе запросить следующий пакет документов:

- a) Заверенную и скрепленную печатью Участника копию Устава предприятия в действующей редакции;
- b) Оригинал или нотариально заверенную копию Выписки из Единого Государственного Реестра юридических лиц, выданную не ранее чем за 60 дней до даты окончания приема заявок на участие в закрытом запросе цен;
- c) Копии свидетельства о постановке на учет в налоговом органе, свидетельство о внесении в единый государственный реестр юридических лиц;
- d) Заверенные Участником копии документов (приказов, протоколов собрания учредителей о назначении руководителя и т.д.),

подтверждающих полномочия лица, подписавшего заявку, а также его право на заключение соответствующего Договора по результатам закрытого запроса цен. Если заявка подписывается по доверенности, предоставляется оригинал или нотариально заверенная копия доверенности и вышеуказанные документы на лицо, выдавшее доверенность;

е) Справку о собственниках организации, включая бенефициаров (в том числе конечных), а также информацию об исполнительном органе с подтверждением надлежащими и заверенными документами. К таковым, в частности, относятся: выписка из реестра акционеров/учредителей, копии документов, удостоверяющих личность физических лиц, и другие сведения, раскрывающие информацию о цепочке собственников (акционерах/учредителях), доля которых в уставном капитале организации составляет 5% и более (договор купли-продажи акций, договор доверительного управления, свидетельство о праве на наследство и прочее);

ф) Справку об отнесении Участника к малому/среднему/крупному субъекту предпринимательства;

г) Бухгалтерскую отчетность за два предшествующих календарных года (для субъектов малого и среднего предпринимательства, осуществляющих деятельность в течение менее двух календарных лет, – за период, прошедший со дня их государственной регистрации);

h) Уведомление о переходе на упрощенную систему налогообложения или заявления;

i) Копию сведений о среднесписочной численности работников за два предшествующих календарных года (для субъектов малого и среднего предпринимательства, осуществляющих деятельность в течение менее двух календарных лет, - за период, прошедший со дня их государственной регистрации) по форме, утвержденной Федеральной налоговой службой в соответствии с пунктом 3 статьи 80 Налогового кодекса Российской Федерации.

32. Для справок обращаться к ответственному лицу – **Ложкареву Анатолию Дмитриевичу**, тел.: **+7 (343) 215-25-54**, e-mail: **Lozhkarev-AD@mnsk-ural.ru** и (или) направлять вопросы через раздел «запросы разъяснений» по данной закупке на сайте www.b2b-energo.ru.

33. Данная процедура закрытого запроса цен не является торгами (конкурсом, аукционом) и ее проведение не регулируется статьями 447-449 части первой Гражданского кодекса Российской Федерации, п.2 ст. 3 Федерального закона от 18.07.2011 № 223-ФЗ «О закупках товаров, работ, услуг отдельными видами юридических лиц». Данная процедура закрытого запроса цен также не является публичным конкурсом и не регулируется статьями 1057-1061 части второй Гражданского кодекса Российской Федерации. Организатор имеет право отказаться от всех полученных предложений по любой причине или прекратить процедуру закрытого запроса цен в любой момент, не неся при этом никакой ответственности перед Участниками.

ПРИЛОЖЕНИЕ: 1. Образец Заявки участника.
2. Техническое задание.

Председатель
закупочной комиссии ОАО «МРСК Урала»

Р.С. Соколов

ЗАЯВКА
на поставку продукции

Уважаемые господа!

Изучив Документацию о проведении закрытого запроса цен, опубликованного **10 июля 2015г.** на сайте ЭТП www.b2b-energo.ru, объявление № **535134**, на Право заключения договора на **поставку вводов 35 – 220 кВ**, для пополнения аварийного резерва на 2015 год, филиала ОАО «МРСК Урала» - «Свердловэнерго», _____ (указать наименование Участника) в лице (указать наименование должности, Ф.И.О. руководителя, уполномоченного лица для юридического лица), сообщает о согласии исполнить все условия договора и осуществить поставку продукции, указанной в Приложении № 1 к Техническому заданию данного закрытого запроса цен, на сумму: (указать цифрами и прописью) рублей без НДС;

Кроме того НДС (указать цифрами)%, что составит (указать цифрами и прописью) рублей;

Итого стоимость Заявки с НДС составит (указать цифрами и прописью) рублей.

Цена Заявки является окончательной, неизменной и включает в себя все расходы, в том числе суммы налогов и стоимость затрат по доставке продукции (транспортные расходы).

Срок поставки: в течение **45** календарных дней с момента подписания договора.

Настоящим подтверждаю, что гарантийный срок на поставляемую продукцию составляет [указывается цифрами] лет с момента поставки продукции на склад грузополучателя.

В случае обнаружения дефектов, возникших в гарантийный период по вине (указывается наименование Участника), гарантирую своими силами и за свой счет устранить недостатки продукции в срок до 10 дней с момента письменного уведомления со стороны Заказчика, либо заменить некачественную продукцию в течение 10 дней с момента письменного уведомления со стороны Заказчика

Данная Заявка имеет статус оферты и действительна в течение 90 календарных дней со дня, следующего за днем окончания подачи заявок.

Мы согласны со всеми требованиями и условиями, прописанными в Вашем запросе цен.

Юридический адрес: _____

Почтовый адрес: _____

Телефон: _____ Факс: _____

Электронный адрес: _____

ИНН: _____ /КПП: _____

ОГРН: _____

Р/счет: _____ В _____

К/счет: _____

БИК: _____

(Наименование должности руководителя участника):

(личная подпись)/(расшифровка подписи)

М.П.

Утверждаю:

Заместитель директора - главный инженер
«Свердловэнерго»

_____ А.В. Смушкин

«_____» _____ 2015 г.

Техническое задание

Для организации и проведения закрытого запроса цен на право заключения договора на поставку вводов 35 – 220 кВ., для пополнения аварийного резерва на 2015 год, филиала ОАО «МРСК Урала» - «Свердловэнерго».

г. Екатеринбург
2015 г.

1. Предмет закрытого запроса цен.

Право заключения договора на поставку вводов 35 – 220 кВ., для пополнения аварийного резерва на 2015 год, филиала ОАО «МРСК Урала» - «Свердловэнерго» в объемах согласно таблице Приложения № 1 настоящего технического задания.

2. Основание на проведение закрытого запроса цен.

2.1. Настоящий закрытый запрос цен проводится в соответствии с Планом закупок филиала ОАО «МРСК Урала» - «Свердловэнерго» 2015 г. Выпиской из Протокола ЦЗО от 06.07.2015 года №31-07/1.

Протокол ОКП № 18/620/38206 от 03.04.2014 года.

№ п/п	Подразделение/предприятие-потребитель продукции	Номер закупки	Номер лота	Наименование лота	Источник финансирования	Планируемая (предельная) цена лота (руб. без НДС).	Сумма НДС
1	Филиал - "Свердловэнерго"	15307	375	Поставка вводов 35 - 220 кВ.	Прочие собственные средства	222 637, 29	40 074, 71

2.2. В цену заявки входит: стоимость продукции, доставка продукции по адресам грузополучателей, страхование грузов, таможенные расходы и все прочие расходы с НДС. Цена заявки является неизменной до выполнения всех условий по договору.

2.3. По настоящему закрытому запросу цен Участник в случае признания его победителем обязуется поставить Грузополучателям Заказчика продукцию в количестве, ассортименте, которые указаны в Приложении 1 к Техническому заданию.

2.4. Заказчик: Филиал ОАО «МРСК Урала» - «Свердловэнерго».

2.5. Грузополучатели: Производственные отделения (далее-ПО) филиала ОАО «МРСК Урала» - «Свердловэнерго».

2.6. Место поставки: В соответствии с Приложением №2 к Техническому заданию.

3. Требования, предъявляемые к продукции.

3.1. Продукция по качеству должна соответствовать требованиям ГОСТ и ТУ, в том числе указанным в таблице №1 настоящего приложения №1, иметь сертификаты соответствия качества завода-изготовителя, санитарно-эпидемиологические заключения, если продукция подлежит сертификации. Продукция должна быть упакована в тару, соответствующую характеру поставляемой продукции, обеспечивающую сохранность при перевозке и хранении в соответствии с ГОСТами

3.2. Гарантийный срок на поставляемую продукцию должен соответствовать сроку изготовителя, но не менее 5 лет. Срок изготовления не ранее 2014 года. Продукция не должна быть ранее использованной. Завод изготовитель либо дилер должны письменно подтвердить возможность поставки продукции требуемого качества, в указанный срок.

3.3. Гарантийный срок на продукцию исчисляется с момента доставки продукции Покупателю (грузополучателю) в соответствии с условиями настоящего договора.

3.4. Предприятие – изготовитель должно иметь собственную сертифицированную высоковольтную испытательную лабораторию.

3.5. Продукция должна быть новой (ранее не использованной), упакована соответственно данному виду продукции, нормам фасовки (объем, схема, целостность упаковки и т.д.), с соблюдением требований ГОСТ, принятым заводом изготовителем, а также должна быть рассортирована и доставлена в объеме и номенклатуре, указанным в приложении № 1 настоящего технического задания в производственные отделения филиала ОАО «МРСК Урала» - «Свердловэнерго», согласно реквизитов грузополучателей, указанных в приложении № 2 настоящего технического задания, в установленные сроки.

3.6. Поставляемая продукция должна соответствовать требованиям опросных листов в полном объеме.

3.7. Участник имеет право предложить эквивалент заказываемой продукции, соответствующий техническим требованиям Заказчика, с предоставлением документов, подтверждающих

соответствие параметров эквивалента техническим требованиям заказываемой продукции и опросным листам (заполненный опросный лист, технический паспорт, протоколы испытаний и т.д.).

3.8. В случае предложения аналогичной продукции Участник процедуры должен предоставить чертежи и документы, подтверждающие технические характеристики изоляторов.

3.9. Все приобретаемые материалы должны сопровождаться соответствующей технической документацией, сертификатами. Копии сертификатов, заверенные Поставщиком, предоставляются вместе с продукцией. Транспортные расходы, упаковка, страховка должны быть включены в стоимость продукции. Поставщик предоставляет копию сертификата на продукцию с синей печатью Получателя сертификата.

3.10. Оборудование (продукция) не должно иметь дефектов, связанных с конструкцией, материалами или работоспособностью, либо скрытых дефектов проявляющихся в результате действия Заказчика (использование продукции) при допустимой эксплуатации в условиях обычных для России.

3.11. В случае появления у Покупателя претензии к качеству приобретаемой продукции в гарантийный период по вине Поставщика, Поставщик обязан, по выбору Покупателя, своими силами и за свой счёт устранить недостатки продукции в срок до 10 дней с момента письменного уведомления, либо заменить некачественную продукцию в течение 10 дней с момента письменного уведомления.

4. Условия оплаты.

4.1. Оплата производится за весь объем полученной продукции в течение 45 календарных дней с момента доставки продукции Покупателю (грузополучателям), подписания Грузополучателем оригиналов отгрузочных документов (ТТН, УПД форм) и предоставления счетов на оплату (счетов-фактур), при условии получения Покупателем заключенного сторонами договора на поставку продукции в оригинале и счета на полную оплату продукции от Поставщика.

4.2. Оригиналы счетов-фактур и товарно-транспортных накладных, или УПД и транспортных накладных, направляются в адрес грузополучателей, копии счетов, счетов-фактур и товарно-транспортных накладных, или УПД и транспортных накладных, направляются в СЛиМТО филиала ОАО «МРСК Урала» - «Свердловэнерго» в электронном виде на следующий E-mail: Popov-OA@se.mrsk-ural.ru

5. Условия и сроки поставки.

5.1. Поставка продукции осуществляется в адрес грузополучателей силами и за счёт Поставщика, в количестве, номенклатуре в течении 45 календарных дней с момента заключения договора.

5.2. Доставка продукции осуществляется силами и за счет Поставщика путем отгрузки продукции автомобильным транспортом в адрес грузополучателя. Иные способы отгрузки могут производиться только по письменному согласованию с Заказчиком (СЛиМТО).

5.3. Досрочная отгрузка продукции может производиться только по письменному согласованию с Заказчиком.

5.4. При ошибочной отгрузке продукции не по адресу, Поставщик своими силами и за свой счет производит доставку груза по реквизитам, указанным в договоре поставки.

5.5. Реквизиты грузополучателей (филиалов и производственных отделений филиала ОАО «МРСК Урала» - «Свердловэнерго») указаны в Приложении № 1 к договору.

5.6. В течение 24 часов с момента отгрузки Поставщик направляет Заказчику копии сопроводительных документов к отправленному грузу (счета-фактуры, товарно-транспортные и/или ж/д накладные, УПД формы) по e-mail: Popov-OA@se.mrsk-ural.ru

6. Критерии определения победителя закрытого запроса цен, критерии (оценка) выбора запросу конкурсной заявки.

6.1. Оценка Конкурсных заявок осуществляется Конкурсной комиссией и иными лицами (экспертами и специалистами), привлеченными Конкурсной комиссией по следующему критерию: заявка, имеющая наименьшую цену, признается лучшей. Ей присваивается наивысший балл. Остальным заявкам баллы присваиваются пропорционально отношению их цены к наилучшей цене в соответствии с формулой:

$$B_i = Z_i / Z_1 * 100$$

где B_i – балл присваиваемый i -той заявке

Z_i – значение показателя в i -той заявке

Z_1 – значение показателя, признанного наилучшим

Наилучшей признается заявка, набравшая наибольшее количество баллов.

7. Дополнительные требования к оформлению заявок на закрытый запрос цен.

7.1. Оформление заявки на закрытый запрос цен должно производиться строго по форме Заказчика, с обязательным заполнением столбцов помеченных «*» таблицы Приложения №1 данного технического задания. Не допускается изменять содержание и порядок строк и столбцов в таблице.

7.2. Письмо с указанием гарантийного срока на продукцию.

7.2. Победитель, определенный по итогам проведения закрытого запроса цен, в договоре поставки указывает должностное лицо компании, ответственное за исполнение договора, с указанием его реквизитов.

7.3. Для подтверждения соответствия поставляемой продукции техническим требованиям, завод изготовитель либо дилер должны приложить к техническому предложению согласованные опросные листы (Приложение 4 к настоящему ТЗ).

Непредставление документов, указанных в разделе 7 настоящего Технического задания является основанием к отклонению Заявки Участника.

9. Оператором централизованных закупок вводов 35-220 кВ., для пополнения аварийного резерва на 2015 год, для нужд филиала ОАО «МРСК Урала» - «Свердловэнерго» является СЛИМТО филиала ОАО «МРСК Урала» - «Свердловэнерго» или непосредственно грузополучатели - Производственные отделения.

9.1. Куратором за заключением и исполнением договора поставки является: ведущий специалист СЛИМТО филиала ОАО «МРСК Урала» - «Свердловэнерго» - Попов О.А. Контактный тел.: 215-25-19, e-mail: Popov-OA@se.mrsk-ural.ru

9.2. Победитель, определенный по итогам проведения закрытого запроса цен, в договоре поставки указывает должностное лицо компании, ответственное за исполнение договора, с указанием его реквизитов.

9.3. Вся переписка и переговоры по договору централизованной закупки, касающейся основных условий поставки, ведётся только с Оператором централизованных закупок.

9.4. Оригиналы счетов-фактур, товарно-транспортные и/или ж/д накладные направляются по указанным в Приложении № 2, почтовым адресам грузополучателя в день отгрузки продукции. Копии перечисленных документов направляются в СЛИМТО филиала ОАО «МРСК Урала» - "Свердловэнерго" в электронном виде по E-mail: Popov-OA@se.mrsk-ural.ru

Все приложения к настоящему Техническому заданию являются его неотъемлемой частью и изменению не подлежат

Приложение:

1. Приложение №1 Перечень и объёмы закупаемой продукции.
2. Приложение № 2 Реквизиты грузополучателей
3. Приложение № 3 Проект договора.
4. Опросные листы.

Начальник СЛИМТО

Э.Р. Загруднинова

Лист согласования технического задания на проведение закрытого запроса предложений на право заключения договора на поставку вводов 35 – 220 кВ., для пополнения аварийного резерва на 2015 год.

№	Должность	ФИО	Дата	Подпись
1	Начальник УЭиТОиР	А.В.Катков		
2	Начальник СТЭиМОС	К.Э. Белов		

**Приложение № 2.
к техническому заданию**

Абр. ПО	Полное наименование грузополучателя и его фактический адрес	Автотранспортные реквизиты	Железнодорожные реквизиты		Реквизиты для с/ф и накладных		Ответственный за получение груза
			Для контейнеров	Для вагонов	с/ф	накладные	
ТЭС	Производственное отделение "Талицкие электрические сети" филиала ОАО "МРСК Урала" - "Свердловэнерго", Свердловская обл., Талицкий район, п. Троицкий, ул. Томенская 5	Свердловская обл., Талицкий район, п. Троицкий, ул. Томенская 5			Грузополучатель: Производственное отделение "Талицкие электрические сети" филиала ОАО "МРСК Урала" - "Свердловэнерго", 623620 Свердловская обл., Талицкий район, п. Троицкий, ул. Томенская 5 Получатель: ОАО "МРСК Урала" г. Екатеринбург ул. Мамина-Сибиряка, 140 ИНН/КПП покупателя: 6671163413/665431001	Грузополучатель: Производственное отделение "Талицкие электрические сети" филиала ОАО "МРСК Урала" - "Свердловэнерго", 623620 Свердловская обл., Талицкий район, п. Троицкий, ул. Томенская 5 Платешильщик: ОАО «МРСК Урала» 620026, г. Екатеринбург ул. Мамина-Сибиряка, 140 ИНН/КПП 6671163413/665431001 Банк-филиал ОАО Банк ВТБ в г.Екатеринбурге БИК 046577952 р/с 40702810228000002693 к/с 30101810400000000952	Начальник ОМТС Шубин Сергей Витальевич телефон (34371)7-21-36 Shubin-SV@tales.se.mnsk -италд Инженер ОМТС Бабко Константин телефон (34371)7-25-87 Бабко-КС@tales.se.mnsk -италд.ru

Приложение 3
к Техническому заданию

Проект договора поставки филиала ОАО «МРСК Урала» - «Свердловэнерго».

Договор № _____
на поставку продукции

г. Екатеринбург.

« _____ » _____ 20__ г.

Открытое акционерное общество «Межрегиональная распределительная сетевая компания Урала» (ОАО «МРСК Урала»), именуемое в дальнейшем «Покупатель», в лице _____, действующего на основании _____, с одной стороны, и

_____, именуемое в дальнейшем «Поставщик», в лице _____, действующего на основании _____, с другой стороны, вместе именуемые Стороны,

указать основание заключения договора (например, в случае если договор подлежит заключению по итогам проведенных регламентированных закупочных процедур - указывается №, дата протокола о выборе победителя, протокол (выписка) Центрального закупочного органа ОАО «МРСК Урала»; если договор заключается без проведения закупочных процедур (нерегламентированная закупка) – указывается № и дата письма Председателя Центрального закупочного органа ОАО «МРСК Урала»; или иное основание, разрешающее заключение договора в соответствии с локальными нормативными актами ОАО «МРСК Урала»)

заключили настоящий договор о нижеследующем:

Статья 1. Предмет и общие условия договора

1.1. По настоящему договору Поставщик обязуется поставить, а Покупатель принять и оплатить продукцию в порядке и на условиях, предусмотренных настоящим договором.

1.2. Наименование, ассортимент, количество, цена на каждую единицу продукции, общая стоимость поставляемой продукции, условия, сроки и порядок расчетов, порядок поставки и порядок доставки продукции, переход права собственности на продукцию и рисков случайной гибели или случайного повреждения продукции, требования к качеству определены сторонами и отражены в Приложении № 1, являющемся неотъемлемой частью настоящего договора.

1.3. Досрочная поставка продукции допускается только по письменному согласованию сторон.

Статья 2. Цена и порядок расчетов

2.1. Общая стоимость настоящего договора указана в Приложении №1 настоящего договора.

2.2. Цены и порядок расчетов за каждую единицу продукции указаны в Приложении №1, согласованы сторонами и не подлежат изменению в течение всего срока действия настоящего договора.

2.3. Стоимость по настоящему договору включает в себя все расходы, в том числе суммы налогов и стоимость затрат по доставке продукции (транспортные расходы).

2.4. Оплата продукции осуществляется в порядке безналичных расчетов денежными средствами путем перечисления на расчетный счет Поставщика на основании счетов – фактур или универсальных передаточных документов (приложение № 1 к письму ФНС России от 21.10.2013 года № ММВ-20-3/96@), (далее – УПД). Оплата за продукцию может производиться и иными способами в соответствии с действующим законодательством на основании дополнительных соглашений, подписываемых уполномоченными представителями сторон и являющихся неотъемлемыми частями настоящего договора.

2.5. Моментом оплаты является списание денежных средств с расчетного счета Покупателя.

2.6. Поставщик обязуется выставить Покупателю счет-фактуру или УПД, соответствующие положениям ст. 169 НК РФ не позднее 5 дней, считая со дня отгрузки продукции. В случае если Поставщик не выставил в срок счет-фактуру или УПД, либо выставил счет-фактуру или УПД, содержание которых не соответствует ст. 169 НК РФ, Покупатель вправе взыскать с Поставщика

неустойку в сумме налога на добавленную стоимость, которая могла бы быть предъявлена Покупателем к вычету или возмещению из бюджета при условии надлежащего оформления и предоставления счета-фактуры или УПД. Для целей применения настоящего пункта стороны признают, что понятие «выставил» означает изготовление и передачу Покупателю счета-фактуры или УПД. Стороны также признают, что для взыскания неустойки, предусмотренной настоящим пунктом, Покупатель не обязан доказывать факт отказа налоговых органов в предъявлении вычетов или возмещения Покупателю из бюджета суммы НДС.

Статья 3. Ответственность сторон

3.1. Ответственность сторон за ненадлежащее исполнение обязательств определяется в соответствии с действующим законодательством РФ. Проценты, предусмотренные ст. 317.1 ГК РФ, не начисляются и не подлежат оплате.

3.2. В случае просрочки поставки продукции, Поставщик по требованию Покупателя обязан оплатить Покупателю неустойку в размере 0,1 % (Ноль целых одна десятая процента) от стоимости не поставленной в срок продукции за каждый календарный день просрочки до момента фактического исполнения обязательств по поставке продукции.

3.3. В случае поставки некачественной продукции Поставщик по требованию Покупателя обязан оплатить Покупателю неустойку в размере 0,15 % (Ноль целых пятнадцать сотых процента) от общей стоимости продукции по настоящему договору за каждый день просрочки выполнения своих обязательств с даты, когда поставка продукции надлежащего качества должна быть произведена в соответствии с условиями настоящего договора, до даты замены некачественной продукции в полном объеме либо, если замена Поставщиком не произведена (недостатки не устранены), – до даты возврата в полном объеме полученной оплаты за некачественную продукцию, либо прекращения действия настоящего договора полностью или в соответствующей части (в зависимости от того, какая дата наступит ранее).

3.4. В случае непредставления Поставщиком информации об отнесении привлекаемых субподрядных организаций к субъектам малого и среднего предпринимательства, Поставщик уплачивает в пользу Покупателя штраф в размере 0,1% от стоимости договора.

3.5. Покупатель вправе удержать сумму неустойки, начисленной Поставщику в порядке, предусмотренном пунктами 3.2., 3.3. настоящего договора, при осуществлении окончательных расчетов по настоящему договору. Уплата пени не освобождает Поставщика от выполнения обязательств по настоящему договору. Заявление требования об уплате неустойки и/или удержание неустойки согласно п. 3.2. – 3.4. не лишает Покупателя права в случае нарушения Поставщиком условий настоящего договора воспользоваться иными правами, предусмотренными настоящим договором и действующим законодательством.

3.6. Поставщик гарантирует, что поставка продукции в соответствии с настоящим договором не нарушает прав и законных интересов третьих лиц, продукция не обременена какими бы то ни было обязательствами перед третьими лицами, не находится под залогом и арестом, а также не нарушает чьих-либо прав на объекты интеллектуальной собственности, в том числе патентных прав, лицензионных прав, а также прав по применению торговой марки или промышленных разработок, связанных с использованием оборудования или любой его части в стране Покупателя. В случае нарушения настоящего пункта Поставщик самостоятельно и за свой счет обязуется устранить эти нарушения и препятствия для свободного владения и распоряжения товаром, его использования Покупателем, и возместить Покупателю убытки, понесенные в связи с указанными нарушениями.

3.7. В случае если Покупатель будет привлечен к ответственности за нарушение прав третьих лиц, вытекающих из продажи или использования продукции, поставленного в соответствии с настоящим договором, Покупатель имеет право привлечь Поставщика к участию в данном деле и Поставщик обязуется выступать на стороне Покупателя в качестве третьего лица, не заявляющего самостоятельных требований. Поставщик обязуется представлять Покупателю по его первому требованию любую необходимую документацию.

3.8. В том случае если привлечение Покупателя к ответственности за нарушение прав третьих лиц происходит не по вине Покупателя, Поставщик обязуется возместить Покупателю все расходы по ведению процесса и иные расходы, которые будет нести Покупатель в связи с решением суда, а также все иные убытки, понесенные Покупателем, включая расходы на оплату юридических услуг.

3.9. Стороны освобождаются от ответственности за частичное или полное неисполнение обязательств по настоящему договору, если оно явилось следствием обстоятельств непреодолимой силы, а именно: военных действий, пожара, наводнения, землетрясения, запретительных действий компетентных органов государственного управления и т.п., что непосредственно повлияло на исполнение настоящего договора. При этом срок исполнения обязательств по договору отодвигается соразмерно времени, в течение которого действовали такие обстоятельства и их последствия.

3.10. Сторона, для которой создалась невозможность исполнения обязательств по договору, обязана сообщить о наступлении и прекращении вышеуказанных обстоятельств не позднее пяти дней с момента их наступления, в письменной форме. Несвоевременное извещение об обстоятельствах непреодолимой силы лишает соответствующую сторону права ссылаться на них в будущем.

3.11. Надлежащим доказательством наличия указанных выше обстоятельств и их продолжительности будут служить свидетельства соответствующих Торговых палат или иного компетентного органа.

Статья 4. Порядок рассмотрения споров

4.1. Все споры, разногласия и требования, возникающие из настоящего договора или в связи с ним, в том числе связанные с его заключением, изменением, исполнением, нарушением, расторжением, прекращением и действительностью, подлежат разрешению в Арбитражном суде Свердловской области.

4.2. Обращение в Арбитражный суд, указанный в пункте 4.1. настоящего договора, возможно при условии соблюдения претензионного порядка урегулирования спора. Заявленная претензия подлежит рассмотрению в 10-дневный срок с момента получения претензии.

Статья 5. Особые условия

5.1. Поставщик обязуется представлять Покупателю:

- информацию об изменении состава (по сравнению с существовавшим на дату заключения настоящего договора) собственников Поставщика (состава участников; в отношении участников, являющихся юридическими лицами - состава их участников и т.д.), включая бенефициаров (в том числе конечных), а также состава исполнительных органов Поставщика; информацию о составе собственников (состав участников; в отношении участников, являющихся юридическими лицами - состава их участников и т.д.) привлекаемых Субконтрагентов Поставщика. Информация представляется по форме, указанной в Приложении №2 к настоящему договору, не позднее 3-х календарных дней с даты наступления соответствующего события (юридического факта), с подтверждением соответствующими документами, посредством направления их факсимильной связью, а также способом, позволяющим подтвердить дату получения.

Кроме того, Поставщик принимает на себя обязанность по получению согласия на обработку персональных данных вышеуказанных лиц по форме, указанной в Приложении №3 к настоящему договору.

5.2. В случае неисполнения Поставщиком обязанностей, установленных п.п. 5.1. настоящего договора, Покупатель вправе в одностороннем порядке отказаться от исполнения настоящего договора без возмещения Поставщику убытков, связанных с расторжением настоящего договора.

5.3. Сторонам известно о том, что ОАО «МРСК Урала» развивает не допускающую взяточничества культуру и ведет антикоррупционную политику. «Антикоррупционная политика ОАО «МРСК Урала» является общедоступными документом на странице Общества в сети Интернет (<http://www.mrsk-ural.ru/content/files/IR/AntiCorP.pdf>), и у Сторон отсутствуют препятствия в доступе к данному документу.

При исполнении своих обязательств по настоящему Договору Стороны, их аффилированные лица, работники или посредники не выплачивают, не предлагают выплатить и не разрешают выплату каких-либо денежных средств или ценностей, прямо или косвенно, любым лицам для оказания влияния на действия или решения этих лиц.

если в отношении Поставщика введены процедуры банкротства. В этом случае отказ от исполнения настоящего договора осуществляется без выплаты Поставщику компенсации при условии, что такое расторжение не наносит ущерба или не затрагивает каких-либо прав на совершение действий или применение санкций, которые были или будут впоследствии получены Покупателем;

в иных случаях, прямо предусмотренных настоящим договором и законодательством Российской Федерации.

В случае если Покупатель откажется от исполнения настоящего договора полностью или частично, Покупатель вправе, при подходящих условиях и по целесообразности, закупить аналогичную недоставленную продукцию, причем Поставщик будет нести перед Покупателем ответственность за все дополнительные расходы, связанные с поставкой такой продукции, выполнением работ и услуг. Однако Поставщик обязан продолжить выполнение настоящего договора в той его части, в которой Покупатель не отказался от его исполнения.

Односторонний отказ Покупателя от исполнения настоящего договора по основаниям, перечисленным в настоящем пункте, не освобождает Поставщика от обязанности возместить убытки, связанные с нарушением обязательств по настоящему договору.

6.7. Покупатель может в любое время полностью или частично отказаться от исполнения настоящего договора в силу целесообразности, направив Поставщику соответствующее письменное уведомление. В уведомлении должно быть отмечено, что такой отказ целесообразен для Покупателя, указаны объем аннулированных договорных обязательств Поставщика и дата вступления в силу такого отказа.

В этом случае Покупатель может сделать следующий выбор:

- получить любую часть уже готовой продукции (выполненных работ, услуг) на условиях и по ценам настоящего договора;

- отказаться от поставки оставшейся продукции и выплатить Поставщику согласованную сумму за частично поставленную продукцию.

6.7. Настоящий договор считается расторгнутым с момента получения Поставщиком уведомления Покупателя об отказе от исполнения настоящего договора.

6.8. Взаимоотношения сторон в части, не предусмотренной настоящим договором, регулируются действующим законодательством РФ.

6.9. Настоящий договор составлен в двух одинаковых экземплярах, пронумерован, прошнурован и скреплен печатью каждой из сторон.

6.10. Приложения к настоящему договору:

- Приложение № 1,
- Приложение № 2.
- Приложение № 3.

6.11. Адреса и реквизиты сторон.

Покупатель:

ОАО «МРСК Урала»

Юрид. адрес: 620026, г.Екатеринбург,
ул. Мамина-Сибиряка, д. 140

Почт. адрес: _____

ИНН/КПП 6671163413/ _____

Банк –

БИК

р/с

к/с

М.П.

Поставщик:

Юридический адрес:

Почтовый адрес:

ИНН/КПП

Банк –

БИК

р/с

к/с

М.П.

При исполнении своих обязательств по настоящему Договору Стороны, их аффилированные лица, работники или посредники обязуются не осуществлять действия, нарушающие требования применимого законодательства РФ и международных актов о противодействии коррупции и (или) легализации (отмыванию) доходов, полученных преступным путем.

Стороны отказываются от стимулирования каким-либо образом работников друг друга любыми способами, ставящими работника в определенную зависимость и направленными на обеспечение выполнения этим работником каких-либо действий в пользу стимулирующей его стороны.

В случае возникновения у любой из Сторон по настоящему договору подозрений, что произошло или может произойти нарушение каких-либо положений настоящего пункта, такая Сторона обязуется уведомить другую в письменном виде. Пояснения относительно полученного уведомления предоставляются в письменном виде в течение десяти рабочих дней с даты его получения.

5.4. Поставщик предоставляет Покупателю информацию об отнесении привлекаемых субподрядных организаций к субъектам малого и среднего предпринимательства до заключения договора с субподрядными организациями (дополнительного соглашения о привлечении/замене субподрядных организаций).

Статья 6. Прочие условия

6.1. Настоящий Договор вступает в силу со дня его заключения и действует до полного исполнения своих обязательств Сторонами. Истечение срока действия настоящего договора не освобождает стороны от выполнения обязательств, взятых на себя по настоящему Договору.

6.2. Поставщик подтверждает, что на момент заключения настоящего договора является платежеспособным, признаки несостоятельности (банкротства) в отношении Поставщика отсутствуют.

6.3. Поставщик не вправе осуществлять уступку прав требования к Покупателю, возникших из настоящего договора, без письменного согласия последнего. Уступка прав требования к Покупателю, оформляется трехсторонним договором.

В случае нарушения контрагентом Поставщиком, требований настоящего пункта, контрагент Поставщик, уплачивает Покупателю штраф в размере суммы денежных средств, равной денежному требованию, уступка которого произведена.

6.4. Каждая из сторон обязана в трехдневный срок сообщить об изменении своих реквизитов, ликвидации или реорганизации другой стороне.

6.5. Все изменения и дополнения к настоящему договору должны быть составлены в письменной форме и подписаны сторонами.

6.6. Покупатель вправе в одностороннем (внесудебном) порядке отказаться от исполнения настоящего договора полностью или частично без возмещения убытков (расходов) Поставщику путем направления письменного уведомления в случаях:

отказа Поставщика выполнять часть или весь объем поставок;

задержки Поставщиком начала поставок более, чем на 30 (тридцать) дней по причинам, не зависящим от Покупателя;

систематического (более двух раз в течение трёх месяцев) нарушения Поставщиком сроков выполнения поставок, предусмотренных настоящим договором;

нарушения Поставщиком сроков выполнения поставок, предусмотренных настоящим договором, влекущего увеличение срока поставки какой-либо части продукции более чем на 60 (шестьдесят) календарных дней;

несоблюдения Поставщиком требований по качеству продукции, если замена соответствующей некачественной продукции влечет задержку поставки более чем на 60 (шестьдесят) календарных дней;

аннулирования лицензий на соответствующую профессиональную деятельность, других актов государственных органов в рамках действующего законодательства, лишаящих Поставщика права на выполнение поставок, отзыва или аннулирования выданных сертификатов;

к договору № _____ на поставку продукции от « ____ » _____ 20 __ г.

2. *Екстерншюрра*.

20 ____ 2.

Открытое акционерное общество «Межрегиональная распределительная сетевая компания Урала», именуемое в дальнейшем «**Покупатель**», в лице _____, действующего на основании _____, от _____ года, с одной стороны, и _____, именуемое в дальнейшем «**Поставщик**», в лице _____, с другой стороны, вместе именуемые Стороны, подписали настоящее приложение № 1 к договору № _____ на поставку продукции от « ____ » _____ 20 ____ года (далее по тексту настоящего договора именуемый Договор) о нижеследующем:

1. Стороны установили, что поставке подлежит продукция в следующем ассортименте, количестве и цене согласно таблице №1 настоящего приложения №1.

Таблица № 1

Образец таблицы для централизованного договора филиала ОАО «МРСК Урала»-«Свердловэнерго».

№	Продукция			Ед. изм	Объём продукции в единицах измерения по производственным отделениям филиала ОАО «МРСК Урала» - «Свердловэнерго» (группоучастиям)										Цена ед. изм., в т.руб. с НДС (18%) и трансп. расходов	Общая сумма с НДС (18%) в т.руб. и трансп. расходов	Примечание
	Наименование продукции	Требования к качеству продукции			Итого	СЭС	АРЭС	НПЭС	ВЭС	ТалЭС	ЗЭС	ИА	ЦЭС				
		Производи тель	ГОСТ, Технические (ТУ) на изготовление											2*			
1	1. Закупка № 13307. Лот № _____				14,000	0,00	0,00	0,00	0,00	0,00	0,00	0,00	0,00	14,000	0,00	0,00	
2																0,00	

об этом от Покупателя. В случае невыполнения этого условия Покупатель вправе распорядиться продукцией согласно статье 514 Гражданского кодекса Российской Федерации.

2.10. Продукция должна быть упакована соответственно данному виду продукции, в соответствии с п.2.1., а также быть рассортирована в объеме и номенклатуре по каждому ПО филиалов ОАО «Свердловэнерго», согласно таблицы №1 настоящего приложения №1.

2.11. Все приобретаемые материалы должны сопровождаться соответствующей технической документацией, сертификатами. Копии сертификатов, заверенные Поставщиком, предоставляются вместе с продукцией. Транспортные расходы, упаковка, страховка должны быть включены в стоимость продукции. Поставщик предоставляет копию сертификата на продукцию с синей печатью Получателя сертификата.

ВНИМАНИЕ. Дополнительные технические требования филиалов к продукции указанные в конкурсной документации будут внесены в договор заключаемый с Победителем данной процедуры.

3. Условия оплаты:

3.1. Оплата производится за весь объем полученной продукции в течение _____ календарных дней с момента доставки продукции Покупателем (грузополучателям), подписания Грузополучателем оригиналов отгрузочных документов (ТТН, УПД форм) и предоставления счетов на оплату (счетов-фактур), при условии получения Покупателем заключенного сторонами договора на поставку продукции в оригинале и счета на полную оплату продукции от Поставщика.

3.2. Оригиналы счетов-фактур и товарно-транспортных накладных, или УПД и транспортных накладных, направляются в адрес грузополучателей, копии счетов, счетов-фактур и товарно-транспортных накладных, или УПД и транспортных накладных, направляются в СЛИМТО филиала ОАО «МРСК Урала»-«Свердловэнерго» в электронном виде на следующий E-mail: _____@se.msk-ural.ru

4. Условия поставки:

4.1. Поставка продукции осуществляется в адрес грузополучателей силами и за счёт Поставщика в количестве, номенклатуре в период с _____

4.2. Поставка продукции осуществляется в следующем порядке:

- продукция подлежит отгрузке партиями в ассортименте и в количестве, равном объему по каждому филиалу и производственному отделению (грузополучателю), указанному в таблице №1 настоящего приложения №1;

- каждая позиция продукции по таблице №1, подлежащая отгрузке, должна быть упакована и промаркирована с указанием количества, наименования материала, производственного отделения.

4.3. При поставке продукции Поставщик должен представить грузополучателю оригиналы, а Покупателю копии, следующих документов на русском языке:

а) сертификаты либо декларации о соответствии, инструкции по эксплуатации и монтажу, а также иную техническую сопроводительную документацию в соответствии с приложением №1 к настоящему Договору;

б) гарантийные свидетельства;

в) сертификат о происхождении в случае поставки продукции, произведенной за пределами Российской Федерации.

г) копию акта приемки (экспертного заключения), подтверждающего аттестацию поставленной продукции (в случае поставки оборудования, *технологий или материалов, подлежащих такой аттестации*).

4.4. Доставка продукции осуществляется путем отгрузки продукции автомобильным транспортом в адрес грузополучателей. Иные способы отгрузки могут производиться только по письменному согласованию с Покупателем (СМТО _____).

4.5. Поставщик обязуется в целях организации надлежащей приемки продукции Грузополучателем (Грузополучателями) уведомить Грузополучателя (Грузополучателей) о конкретной дате и времени доставки в срок не менее чем за 24 часа до момента поставки продукции. Доставка (передача) продукции Грузополучателю (Грузополучателям) должна быть осуществлена в рабочее время (то есть за исключением праздничных и выходных дней, с 08.00 до 17.00 местного времени – с понедельника по четверг, с 08.00 до 16.00 местного времени – пятница). В случае неисполнения или ненадлежащего исполнения данных обязательств, Поставщик обязуется самостоятельно нести возникающие в связи с этим дополнительные расходы и санкции и/или возместить Покупателю понесенные убытки, в том числе штрафы за задержку или простой транспортных средств.

4.6. Приемка по качеству производится в соответствии с требованиями действующего законодательства Российской Федерации и условиям настоящего Договора.

4.7. Приемка по количеству производится в соответствии с требованиями действующего законодательства Российской Федерации и условиями настоящего Договора.

4.8. Приемка партии продукции производится в течение трех рабочих дней с момента фактического поступления продукции грузополучателю.

4.9. При приемке продукции представители грузополучателя осуществляют:

- внешний осмотр тары и упаковки;

- проверку соответствия содержимого упаковочным листам (*если упаковка предполагает нахождение в ней упаковочного листа либо ведомости*), а также товаросопроводительным документам.

Грузополучатель вправе принять продукцию без проведения предварительной проверки ее качества и пересчета количества единиц продукции, находящихся в таре (упаковке), если продукция находится в надлежащей таре (упаковке) и у нее отсутствуют видимые дефекты.

4.10. При обнаружении в ходе приемки продукции нарушений требований настоящего Договора, в частности, несоответствия количества поставляемой продукции предоставляемым отгрузочным документам, несоответствие требованиям настоящего Договора по качеству отгруженной продукции составляется соответствующий акт (в свободной форме либо по форме «Акт о приемке товаров» в соответствии с унифицированной

формой №ТОРГ-1, утвержденной постановлением ГосКомСтата России от 25.12.1998 года №132), в котором указывается общее количество принятой продукции и выявленные нарушения и который является основанием для Покупателя не оплачивать продукцию, поставленную с нарушением условий Договора. При составлении акта в соответствии с настоящим пунктом вызов для осмотра представителя Поставщика не требуется. В этом случае Поставщик обязан устранить выявленные нарушения, осуществить поставку в сроки, установленные настоящим Договором для поставки данной партии продукции, а при их истечении на дату составления акта - не позднее 30 (тридцати) календарных дней со дня получения требования грузополучателя (Покупателя).

4.11. В случаях, когда повреждения упаковки или недостача продукции, или отдельных ее частей не могла быть обнаружена при внешнем осмотре продукции, грузополучатель (Покупатель) вправе заявлять претензии по количеству и качеству продукции в течение двух недель с даты поступления продукции на склад грузополучателя (Покупателя). В этом случае Поставщик обязан устранить выявленные нарушения в срок не позднее 30 (тридцати) календарных дней со дня получения требования грузополучателя (Покупателя).

4.12. В случае обнаружения Покупателем после приемки продукции отступлений от условий Договора по количеству и/или качеству, которые не могли быть установлены при прохождении входного контроля поступающей продукции на склад грузополучателя (Покупателя), в том числе такие, которые были умышленно скрыты Поставщиком, Поставщик обязан за свой счет (по выбору Покупателя) по письменному требованию грузополучателя (Покупателя) и в согласованный с ним срок, но не позднее 30 (тридцати) календарных дней со дня получения требования грузополучателя (Покупателя), восполнить недопоставку продукции, заменить ее другой продукцией либо вернуть полученную за данную продукцию денежные средства.

4.13. Грузополучатель (Покупатель) вправе в течение 60 дней после приемки продукции по количеству проверить качество продукции, в том числе путем проведения необходимых испытаний, и в случае обнаружения недостатков письменно уведомить об этом Поставщика. В этом случае Поставщик обязан за свой счет (по выбору Покупателя) по письменному требованию грузополучателя (Покупателя) и в согласованный с ним срок, но не позднее 30 (тридцати) календарных дней со дня получения требования грузополучателя (Покупателя), восполнить недопоставку продукции,

заменить ее другой продукцией либо вернуть полученные за данную продукцию денежные средства.

4.14. При выявлении недостатков продукции и иных нарушений требований настоящего Договора в соответствии с п. 4.11 – 4.13 настоящего Приложения 1, грузополучатель (Покупатель) уведомляет Поставщика о проведении совместной проверки, осмотра или проведения испытаний по электронной почте или посредством факсимильной связи не позднее чем за 24 часа до назначенного времени их проведения. В случае, если Поставщик не обеспечит участие своего представителя с надлежащим образом оформленными полномочиями в такой проверке, осмотре или проведении испытаний, соответствующий акт составляется комиссией грузополучателя (Покупателя) в одностороннем порядке, признается сторонами надлежащим образом оформленным и влечет соответствующие последствия согласно условиям настоящего договора.

4.15. Датой доставки продукции на склад грузополучателя является момент подписания оригинала товарно-транспортной накладной на поставленную продукцию уполномоченными лицами грузополучателя (Покупателя).

4.16. Право собственности на продукцию переходит к Покупателю после приемки продукции Покупателем (грузополучателем) по товарной накладной, оформленной по форме №ТОРГ-12. После передачи продукции Покупателем (грузополучателем) риск случайной гибели или случайного повреждения продукции переходит к Покупателю.

4.17. Тара и упаковка должны обеспечить сохранность продукции до момента получения его грузополучателем.

4.18. При ошибочной отгрузке продукции не по адресу Поставщик своими силами и за свой счет производит доставку груза по реквизитам, указанным в пункте 6 настоящего Приложения №1 в течение 3-х календарных дней.

4.19. Оригиналы отгрузочных документов предоставляются грузополучателю вместе с доставленной продукцией, копии вышеуказанных документов на отгруженную продукцию направляются в Службу МТО (СМТО) по факсу: (343) 215-25-14 в течение 24 часов после доставки груза грузополучателю.

5. Оператором централизованных закупок по поставке _____ в 20__ году для нужд ОАО «МРСК Урала» является _____ ОАО «МРСК Урала». Ответственное лицо за заключение и исполнение договора поставки: - _____ Контактный тел.: (343) _____, e-mail: _____@MRSK – Ural.ru _____.

6. Реквизиты: (Указаны в техническом задании)

Покупатель:
ОАО «МРСК Урала»
Юридический адрес: 620026, г. Екатеринбург, ул. Мамина-Сибиряка, 140
Почтовый адрес: _____
Конт. тел.: (343) _____, факс: (343) 215-25-14

Реквизиты грузополучателей:

7. Подписи сторон:

Покупатель:

Поставщик:

М.П.

М.П.

к Договору № _____ на поставку продукции от « ____ » _____ 20__ г.

Форма представления информации

Наименование контрагента (ИНН, вид деятельности)		Информация о цепочке собственников контрагента, включая бенефициаров (в том числе, конечных) и составе исполнительных органов контрагента							Информация о подтверждающих документах (наименование, реквизиты и т.д.)					
№ п/п	ИНН	ОГРН	Наименование кратко	Код ОКВЭД	Фамилия, Имя, Отчество руководителя	Серия и номер документа, удостоверяющего личность руководителя	№	ИНН	ОГРН	Наименование / Ф.И.О.	Адрес регистрации	Серия и номер документа, удостоверяющего личность (для физического лица)	Руководитель / участник / акционер / бенефициар	Информация о подтверждающих документах (наименование, реквизиты и т.д.)

Примечание:

1. Указываются порядковый номер
2. Указываются полные наименования контрагента, ИНН, вид деятельности и типа необходимой информация.
3. Указываются подробная информация о цепочке собственников контрагента (данные об участниках: в отношении участников, являющихся юридическими лицами - данные об их участниках и т.д.), включая бенефициаров (в том числе конечных) и составе исполнительных органов контрагента.
4. Указываются информация о документах (наименование, реквизиты и т.д.), подтверждающих сведения о цепочке собственников контрагента и составе исполнительных органов контрагента.

Руководитель: _____

Покупатель:

Поставщик:

М.П.

М.П.

к договору _____

от _____ г.

Форма согласия на обработку персональных данных

Согласие на обработку персональных данных

Настоящим, _____

*(указывается полное наименование участника закупочной процедуры (по-
тенциального контрагента), контрагента, его место нахождения, ИНН, КПП и ОГРН)*

в лице _____ действующего на основании _____ дано своё

согласие на совершение **открытым акционерным обществом «Межрегиональная распределительная сетевая компания Урала» и ОАО «Россети»** действий, предусмотренных п. 3 ст. 3 ФЗ «О персональных данных» от 27.07.2006 № 152-ФЗ, в отношении персональных данных участника закупки (потенциального контрагента/планируемых к привлечению субконтрагентов и их собственников (участников, учредителей, акционеров), в том числе конечных бенефициаров (фамилия, имя, отчество; серия и номер документа, удостоверяющего личность; ИНН (участников, учредителей, акционеров) ОАО «Россети», в том числе с использованием информационных систем, а также на представление указанной информации в уполномоченные государственные органы (Минэнерго России, Росфинмониторинг России, ФНС России) и подтверждение, что получили согласие на обработку персональных данных от всех своих собственников (участников, учредителей, акционеров) и бенефициаров. *

Цель обработки персональных данных: выполнение поручений Правительства Российской Федерации от 28.12.2011 № ВГ-П13-9308, протокольного решения Комиссии при Президенте Российской Федерации по вопросам стратегии развития топливно-энергетического комплекса и экологической безопасности (протокол от 10.07.2012 экологической безопасности) № А-60-26-8), а также связанных с ними иных поручений Правительства Российской Федерации и решений Комиссии при Президенте Российской Федерации по вопросам стратегии развития топливно-энергетического комплекса и экологической безопасности.

Срок, в течение которого действует настоящее согласие субъекта персональных данных: со дня его подписания до момента фактического выполнения / отмены действия поручений Правительства Российской Федерации, решений Комиссии при Президенте Российской Федерации по вопросам стратегии развития топливно-энергетического комплекса и экологической безопасности, либо до истечения сроков хранения представляемой информации, определяемых в соответствии с законодательством Российской Федерации, либо отзыва настоящего согласия.

* Заполнение участником закупки (потенциальным контрагентом) / контрагентом на сайте электронной торговой площадки / на бумажном носителе согласия на обработку его данных и информации о его собственниках (участника, учредителя, акционера) и бенефициарах исключает ответственность

Общества перед собственником (участником, учредителем, акционером), а также бенефициаром участника закупки / контрагента / их субконтрагентов за предоставление Обществу данных о своих собственных (участниках, учредителях, акционерах), в том числе бенефициарах и бенефициарах своего субконтрагента, и предполагает, что участник закупки (потенциальный контрагент) / контрагент получил у своих бенефициаров и бенефициаров своих субконтрагентов согласие на представление (обработку) Обществу и в уполномоченные государственные органы указанных сведений.

Подписи сторон:

ПОКУПАТЕЛЬ:

Заместитель генерального директора –
Директор филиала «Свердловэнерго»

_____/О.В. Мошинский/

ПОСТАВЩИК:

Директор

_____/_____/

Приложение к опросному листу на
трансформаторные вводы напряжением 110 кВ

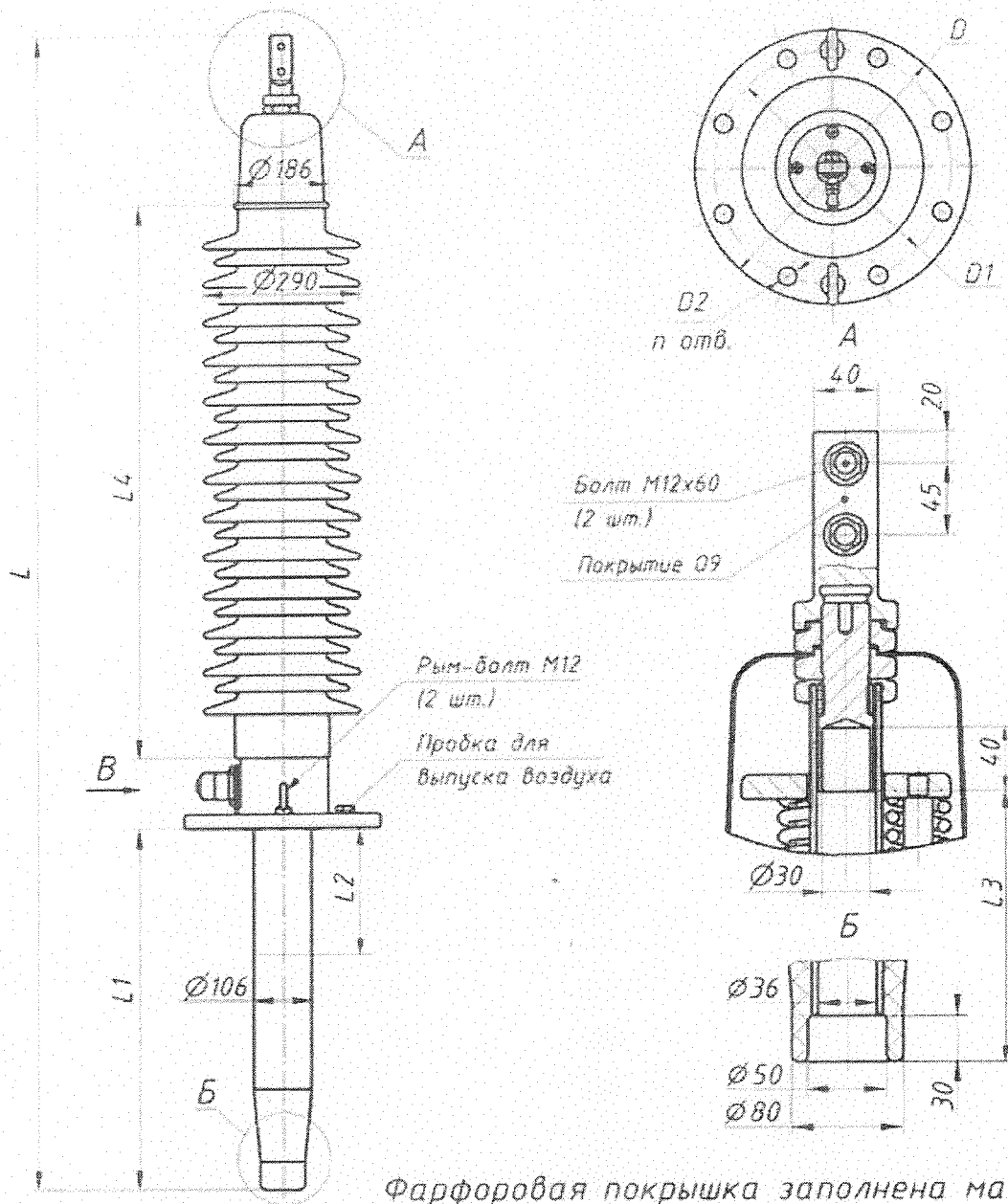

Обозначение	Тип ввода	L, мм	L1, мм	L2, мм	L3, мм	L4, мм	D, мм	D1, мм	D2, мм	n	Масса, кг
ИВУБ 686352.103	ГКТИИ-60-126/800 01	2080	660	200	1850	1000	350	300	24	8	89
-01	ГКТИИ-60-126/800 01	2190	770	300	1960	1000	290	250	15	8	87
-02	ГКТИИ-60-126/800 01	2390	970	500	2160	1000	290	250	15	8	92
-03	ГКТИИ-60-126/800 01	2390	970	200	2160	1000	535	480	24	9	102
-04	ГКТИИ-60-126/800 01	2390	770	300	2160	1200	290	250	15	9	112

Начальник СПС

Боголюбов В.Я. 17.02.2016

Боголюбов В.Я.

Приложение №1.
к техническому заданию на организацию и проведение
закрытого запроса цен на право заключения договора на
поставку вводов 35-220 кВ по аварийному резерву на 2015
год.

Перечень и объемы закупаемой продукции.
Фирмал ОАО "МРСК Урала" - "Свердловэнерго" намерено приобрести следующую продукцию:

№ п/п	Продукция		Требования к качеству продукции	Источники финансирования	Ед. изм.	Объем продукции в единицах измерения по производственным отделениям филиалов ОАО «МРСК Урала» - "Свердловэнерго".							Цена ед. изм., в руб. с НДС (18%) и трансп. расходов	Общая сумма в руб. с НДС (18%) трансп. расходов	Аттестация комиссии ОАО Россети (№ заключения комиссии, срок действия заключения)		
	Наименование Заказчика	Наименование продукции Участника				Наименование производителя	ГОСТ, Технические (ТУ) на изготовление	СЭС	АртЭС	НТЭС	ВЭС	ТалЭС				ЗЭС	ЦЭС
1	2	3*	4*	5*	6	7	8	9	10	11	12	13	14	15	16*	17*	18*
		Закупка №15307. Лот № 375. Поставка вводов 35-220 кВ															
1	Ввод трансформаторный ГКТП-60-126/800 О1 ИВУЕ.686352.103				прочие собственные средства	шт	1,00	0,00	0,00	0,00	0,00	1,00	0,00	0,00		0,00	
	ИТОГО, всего продукции, в ед. изм.:						1,00	0,00	0,00	0,00	0,00	1,00	0,00	0,00		0,00	

Участник открытого запроса предложений заполняет только колонки 3*, 4*, 5*, 16*, 17* и 18*.
Изменять форму и содержание таблицы не допускается.

ООО «Бушинг Групп»
141313, Московская область, г. Сергиев Посад,
ул. Дружбы, 9 «А», строение 1, помещение 100
Тел./факс: +7 (495) 797-38-91 / +7 (496) 551-63-57
info@bushing-group.ru, www.bushing-group.ru

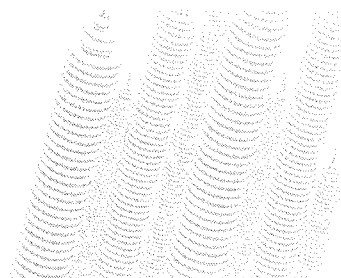

«15» июля 2015 года

№ 5001-01

ЗАЯВКА
на поставку продукции

Уважаемые господа!

Изучив Документацию о проведении закрытого запроса цен, опубликованного 10 июля 2015г. на сайте ОТП www.b2b-energo.ru, объявление № 535134, на Право заключения договора на поставку вводов 35 – 220 кВ, для пополнения аварийного резерва на 2015 год, филиала ОАО «МРСК Урала» - «Свердловэнерго», **Общество с ограниченной ответственностью «Бушинг Групп»** в лице генерального директора Бурака Романа Евстафьевича, сообщает о согласии исполнить все условия договора и осуществить поставку продукции, указанной в Приложении № 1 к Техническому заданию данного закрытого запроса цен, на сумму: 175 000,00 (сто семьдесят пять тысяч рублей 00 копеек) без НДС;

Кроме того НДС (18)%, что составит 31 500,00 (тридцать одна тысяча пятьсот рублей 00 копеек);

Итого стоимость Заявки с НДС составит 206 500,00 (двести шесть тысяч пятьсот рублей 00 копеек).

Цена Заявки является окончательной, неизменной и включает в себя все расходы, в том числе суммы налогов и стоимость затрат по доставке продукции (транспортные расходы).

Срок поставки: в течение 45 календарных дней с момента подписания договора.

Настоящим подтверждаю, что гарантийный срок на поставляемую продукцию составляет 5 (пять) лет с момента поставки продукции на склад грузополучателя.

В случае обнаружения дефектов, возникших в гарантийный период по вине **Общества с ограниченной ответственностью «Бушинг Групп»**, гарантирую своими силами и за свой счет устранить недостатки продукции в срок до 10 дней с момента письменного уведомления со стороны Заказчика, либо заменить некачественную продукцию в течение 10 дней с момента письменного уведомления со стороны Заказчика

Данная Заявка имеет статусе оферты и действительна в течение 90 календарных дней со дня, следующего за днем окончания подачи заявок

Мы согласны со всеми требованиями и условиями, прописанными в Вашем запросе цен.

Юридический адрес: 141313, Московская область, г. Сергиев Посад, ул. Дружбы, 9 «А», строение 1, помещение 100;

Почтовый адрес: 141313, Московская область, г. Сергиев Посад, ул. Дружбы, 9 «А», строение 1, помещение 100;

Телефон: 8(495)797-38-91 *Факс:* 8(496)551-63-57;

Электронный адрес: aa@bushing-group.ru;

ИНН: 5042129968; *КПП:* 504201001;

ОГРН: 1135042008375;

Расчет: 40702810340020000638 «ОАО «Сбербанк России»;

К/счет: 30101810400000000225;

БИК: 044525225

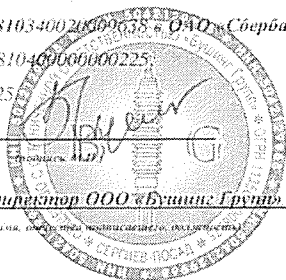

Генеральный директор ООО «Бушинг Групп» Бурак Роман Евстафьевич

(подпись, имя, фамилия, наименование должности, общества)



ООО «Бушинг Групп»

141313, Московская область, г. Сергиев Посад,

Ул. Дружбы, 9 «А», строение 1, помещение 100

Тел./факс: +7 (495) 797-38-91 / +7 (496) 551-63-57

info@bushing-group.ru www.bushing-group.ru

Оборудование (продукция) не имеет дефектов, связанных с конструкцией, материалами или работоспособностью, либо скрытых дефектов проявившихся в результате действия факторов (использование продукции) при длительной эксплуатации в условиях обычных для России. В случае выявления у Покупателя претензии к качеству приобретенной продукции и гарантийный период по линии Поставщика, Поставщик обязан по выбору Покупателя, своими силами и за свой счет устранить недостатки продукции в срок до 10 дней с момента письменного уведомления, либо заменить некачественную продукцию и течение 10 дней с момента письменного уведомления

Условия оплаты.

Оплата производится за весь объем полученной продукции и течение 45 календарных дней с момента доставки продукции Покупателем (грузополучателем), подписания Грузополучателем оригиналов отгрузочных документов (ТТН, УТД, форма) и предоставления счетов на оплату (счетов-фактур), при условии получения Покупателем заключенного сторонами договора на поставку продукции в оригинале и счета на полную оплату продукции от Поставщика

Оригиналы счетов-фактур и товарно-транспортных накладных, или УТД и транспортные накладные, направляются в адрес грузополучателя, копии счетов, счетов-фактур и товарно-транспортных накладных, для УТД и транспортный накладных, направляются в С/ИМТО филиала ОАО «МРСК Урал» - «Сервдизсервис» в электронном виде на следующий E-mail: Porov-DA@se.msk-ital.ru

Условия и сроки поставки.

Поставка продукции осуществляется в адрес грузополучателей силами и за счет Поставщика, в количестве, номинируемое в течение 45 календарных дней с момента заключения договора. Доставка продукции осуществляется силами и за счет Поставщика путем отгрузки продукции автомобильным транспортом в адрес грузополучателя. Иные способы отгрузки могут производиться только по письменному согласованию с Заказчиком (С/ИМТО)

Дорожная отгрузка продукции может производиться только по письменному согласованию с Заказчиком

При ошибочной отгрузке продукции не по адресу, Поставщик своими силами и за свой счет производит доставку груза по реквизитам, указанным в договоре поставки

Реквизиты грузополучателя (филиалов и производственных отделений филиала ОАО «МРСК Урал» - «Сервдизсервис») указаны в Приложении № 1 к договору.

В течение 24 часов с момента отгрузки Покупатель обязан выдать Заказчику копии сопроводительных документов к отправленному грузу (счета-фактура, товарно-транспортные накладные, УТД, форма) по e-mail:

Porov-DA@se.msk-ital.ru

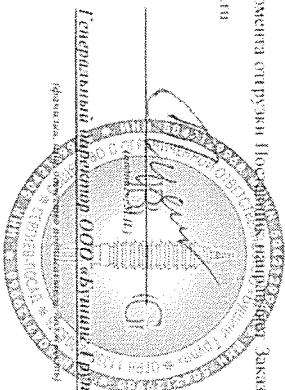

Генеральный директор ООО «Бушинг Групп» Борис Владимирович

Исполнительный директор ООО «Бушинг Групп» Борис Владимирович

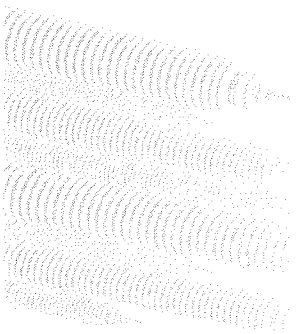

Приложение № 2.1

от «13» июля 2015 года № 5001-01

Технические предложения на высоковольтный ввод 110 кВ

№ п/п	Технические характеристики (наименование, единица измерения)	Нормативная документация	Требования нормативных документов	Требования заказчика	Предлагаемые решения (поставщик)
1	2	3	4	5	6
1.1	Общие сведения Наименование				Трансформаторный ввод с КРП (стандарт) для наружной установки с фарфоровой внешней изоляцией
1.2	Область применения				Ввод высоковольтный выполняется проходным изолятором, предназначен для вывода высоковольтного напряжения на башню трансформатора и является конструктивно самостоятельным изделием
1.3	Требования к изготовлению	ГОСТ 10693-81	Входы должны изготовляться в соответствии с требованиями ГОСТ 10693-81, ГОСТ 23865-79 и конструкторской документации		Входы изготавливаются в соответствии с требованиями ГОСТ 10693-81, ГОСТ 23865-79 и конструкторской документации
1.4	Заводской чертеж			Ввод наружн.с/двухсторонний К.К.Т.ИИ-60-126/800 ОИ ПИВ.Е.686352.103	STARIP 550-126-800 ЕЗ 102
1.5	Противопожарь				ИСП Нюксриппиндустрије GmbH, Тройклендрф, Германия
1.6	Код ОКП	ОК 005-92. Общероссийский классификатор продукции	349311 – до 110 кВ, кВ; 349312 – св. 110 до 150 кВ; 349313 – св. 150 до 220 кВ; 349314 – св. 220 до 330 кВ; 349315 – св. 330 до 400 кВ.		349311



**BUSHING
GROUP**

ООО «Бушинг Групп»
141313, Московская область, г. Сергиев Посад,
ул. Дружбы, 9 «А», строение 1, помещение 100
Тел./факс: +7 (495) 797-38-91 / +7 (496) 551-63-57
info@bushing-group.ru, www.bushing-group.ru

2. Номинальные параметры вида					
2.1	Класс напряжения, кВ	ГОСТ 10693-81 п. 1.2; ГОСТ 721-77; ГОСТ 1516.3, таблица 1	349316 св. 400 до 500 кВ; 349317 св. 500 до 750 кВ; 349318 – св. 750 кВ	110	110
2.2	Напряжение наибольшего рабочего напряжения, кВ	ГОСТ 10693-81 п. 1.2; ГОСТ 721-77	40,5 126 172 252 363 525 787 1200	*	126
2.3	Напряжение наибольшего рабочего фазное, кВ	*	73
2.4	Номинальная частота, Гц	ГОСТ 6697-83	50	50	50
2.5	Номинальный ток, А	ГОСТ 6827-76	.. 630 800 1000 1250 1600 2000 2500 3150 4000	800	800
2.6	Предельный угол установки выводов от вертикали, град. ком.	ГОСТ 10693-81 п. 1.2	0 – для выводов, предназначенных для раскатывания бронзового типа; 15 – для выводов, предназначенных для давления	*	90



ООО «Бушинг Групп»
 141313, Московская область, г. Сергиев Посад,
 ул. Дружбы, 9 «А», строение 1, помещение 100
 Тел./факс: +7 (495) 797-38-91 / +7 (495) 551-63-57
info@bushing-group.ru, www.bushing-group.ru

			<p>выключателей: 30 – для вводов напряжением свыше 330 кВ, предвключенных для трансформаторов; 45 – для вводов напряжением до 330 кВ включительно, предвключенных для трансформаторов и реакторов стержневого типа; 60 – для вводов 110 кВ с твердой изоляцией для трансформаторов; 90 – для вводов линией и специального назначения напряжением до 500 кВ</p>	
3	<i>Термическая и динамическая стойкость</i>			
3.1	Время прокаливания тока, с	ГОСТ 10693-81, п. 2.15	2	2
3.2	Ток термической стойкости, кА	ГОСТ 10693-81, п. 2.15	I _т =25I _н	20
3.3	Значение первого пика тока динамической стойкости, кА	ГОСТ 10693-81, п. 2.15	I _д =2,5I _н	50
4	<i>Зондские испытания</i>			
4.1	Напряжение испытательное 50 Гц в течение 1 минуты не менее, кВ	ГОСТ 1516 3-96, пункт 12	<p>95 для вводов 35 кВ; 230 для вводов 110 кВ; 275 для вводов 150 кВ; 395 для вводов 220 кВ; 510 для вводов 330 кВ; 680 для вводов 500 кВ; 950 для вводов 750 кВ</p>	230
4.2	Напряжение испытательное номинальное при вводе импульса 1/2/50кВс, кВ	ГОСТ 1516 3-96, пункт 12	<p>190 для вводов 35 кВ; 550 для вводов 110 кВ; 650 для вводов 150 кВ; 950 для вводов 220 кВ; 1175 для вводов 330 кВ; 1550 для вводов 500 кВ; 2100 для вводов 750 кВ</p>	550



**BUSHING
GROUP**

ООО «Бушинг Групп»
141313, Московская область, г. Сергиев Посад,
ул. Дружбы, 9 «А», строение 1, помещение 100
Тел./факс: +7 (495) 797-38-91 / +7 (496) 551-63-57
info@bushing-group.ru, www.bushing-group.ru

4.3	Напряжение испытательное среднечасового Провода испытательные, кВ	-	-	-	-
4.4	Напряжение испытательное коммутацион- ного выключателя, кВ	ГОСТ 1516.3-96, раздел 12	950 для выводов 330 кВ; 1230 для выводов 500 кВ; 1550 для выводов 750 кВ; 1675 для выводов 750 кВ для шунтирующих реак- торов	-	-
4.5	Напряжение испытательное тест выводов 50 П в течение 1 минуты не менее, кВ	-	-	Не менее	1
4.6	Напряжение испытательное для измерения уровня частичных разрядов, кВ	ГОСТ 10693-81, п. 2.13	для трансформаторных и реакторных выводов и ве- менее $1,05 \cdot U_{MAX} / \sqrt{3}$ для остальных выводов	-	230
4.7	Испытательная коммутация выводов в тече- ние 1 минуты, приводаемая под прямым углом относительно оси ввода к верхней контактной площадке не менее, П	ГОСТ 10693-81, п. 2.25	Выводы 110 кВ, 1000 для выводов до 800 А; 1250 для выводов на 1000 – 1600 А; 2000 для выводов на 2000, 2500 А; 4000 для выводов на 3150, 4000 А; Выводы 150, 220 кВ, 1250 для выводов до 800 А; 1600 для выводов на 1000 – 1600 А; 2500 для выводов на 2000, 2500 А; 4000 для выводов на 3150, 4000 А; Выводы 330 кВ и выше, 2500 для выводов до 800 А.	-	3 150



**BUSHING
GROUP**

ООО «Бушинг Групп»
141313, Московская область, г. Сергиев Посад,
ул. Дружбы, 9 «А», строение 1, помещение 100
Тел./факс: +7 (495) 797-38-91 / +7 (495) 551-63-57
info@bushing-group.ru, www.bushing-group.ru

5. Измерительные и установочные размеры и массы:					
5.1	И абаритная длина вводов с учетом контактов под клеммы, мм	-	-	2500 для вводов на 1000 - 1600 А; 3150 для вводов на 2000, 2500 А; 5000 для вводов на 3150, 4000 А.	
5.2	Длина верхней части с учетом контактной клеммы, мм	-	-		
5.3	Длина нижней части, мм	ГОСТ 23865-79	663±12		
5.4	Диаметр нижней части не более, мм	ГОСТ 23865-79	180		
5.5	Размер под установку трансформаторов тока не менее, мм	ГОСТ 23865-79	300		
5.6	Диаметр соединительного фланца, мм	ГОСТ 23865-79	350		
5.7	Диаметр радиально-конического отверстия на соединительном фланце, мм	ГОСТ 23865-79	300±1,6		
5.8	Количество отверстий на соединительном фланце, шт.	ГОСТ 23865-79	8		
5.9	Диаметр отверстия на соединительном фланце, мм	ГОСТ 23865-79	24		
5.10	Масса, кг	-	-		116
6. Конструкция:					
6.1	Способ монтажа/установки в области трансформаторы выполняются	-	-		Протяжной
6.2	Тип внешней изоляции	-	-		Фарфор.
6.3	Цвет внешней изоляции	-	-		Фарфоровая покрывка.
6.4	Тип внутренней изоляции	-	-		*
6.5	Температурный коэффициент (внутреннее заземление вводов)	-	-		Твердая изоляция типа ВР
6.6	Элементы конструкции, расположенные на фланце	ГОСТ 10693-81, п. 2.2	См. ГОСТ		* Сухой наполнитель с ГОСТ 10693-81: - отверстия для заземления, -дезаррационные отверстия, - дополнительные прорезания (пружинные контакты).



ООО «Бушинг Групп»
 141313, Московская область, г. Сергиев Посад,
 ул. Дружбы, 9 «А», строение 1, помещение 100
 Тел./Факс: +7 (495) 797-38-91 / +7 (496) 551-63-57
info@bushing-group.ru, www.bushing-group.ru

6.7	Требования к конструкции тест выводов	-	-	-	*	- Витковые заливки для заземления и герметизации; - Двойное уплотнение	
6.8	Верхняя контактная клемма (апатитный завод)	ГОСТ 23865-79	Черт. 26 - 30	По ГОСТ 23865-79, Черт. 26	*	(две клеммы резинявые прокладки) Лагуная клемма с покрытием оловянистым. По ГОСТ 23865-79, Черт. 26. Конструкция клеммы может быть изменена по требованию Заказчика	
6.9	Нижний электривесный якорь	-	-	-	*	Встретен в КР-тепло	
6.10	Особенности конструкции	-	-	-	*	- отсутствие пружинно-стяжного механизма в головной части вывода; - фарфоровая покрывка герметично смонтирована в нижней и верхней фланжи; - отсутствие в конструкции вывода термических жилзостей; в том числе трансформаторного масла	
7. Эксплуатационные характеристики							
7.1	Шифр-надежор при монтаже вывода	-	-	-	*	Не требуется.	
7.2	Требования к обслуживанию	-	-	-	*	По требованию заказчика монтаж может быть произведен под руководством шеф-инженера завода-изготовителя или сертифицированного сервисного центра	
7.3	Запреты на эксплуатацию	-	-	-	*	Не требуется	
7.4	Климатическое исполнение	ГОСТ 15150-69; ГОСТ 15543-1-89	-	-	*	О	
7.5	Категория размещения	ГОСТ 15150-69; ГОСТ 15543-1-89	-	-	1	1	
7.6	Диапазон рабочих температур внешней среды, °С	ГОСТ 10693-81 п. 2.26	Значения климатических факторов по ГОСТ 15150-69; ГОСТ 15543-1-70 УНД1: -60...+40; О1: -60...+50	-	*	-60...+50	
7.7	Температура масла трансформатора/ выводов/ клеммы/ максимальная/ максимальная	-	-	-	*	+100/+90	

7.8	Предложения к заданию маслом бака транс-форматора выключателя	ГОСТ 10693-81 п. 2.8	Высота дозаводской заливки трансформатора выключателя маслом с температурой не выше 90 °С при давлении 66 Па (0,5 мм.рт.ст.)	1000	*	Высота дозаводской заливки трансформатора выключателя маслом с температурой не выше 90 °С при давлении 66 Па (0,5 мм.рт.ст.)
7.9	Высота установки над уровнем моря не более, м	ГОСТ 10693-81 п. 2.26	См. ГОСТ	1000	*	1000
7.10	Сейсмостойкость по шкале MSK-64 не менее, баллов	ГОСТ 17516.1-90, приложение 6	См. ГОСТ	9	*	9
7.11	Грунта условия эксплуатации	ГОСТ 10693-81, п. 2.24, приложение 6	М6 по ГОСТ 17516-72	1000	*	М6 по ГОСТ 17516-90
8.	Характеристики изоляции					
8.1	Разрядное расстояние не менее, мм	-	-	1000	*	1053
8.2	Длина пути утечки не менее, мм	-	-	3910	*	3910
8.3	Удельная длина пути утечки (стенная-пржезновая) не менее, см/кВ	ГОСТ 9920-89	≥ 1,6 (I) ≥ 2,0 (II) ≥ 2,5 (III) ≥ 3,1 (IV)	*	*	3,1 (IV)
8.4	Интенсиность частичных разрядов не более, пКв	-	-	*	*	2
9.	Показатели надежности и безопасности					
9.1	Установленный срок службы не менее, лет	ГОСТ 10693-81 п. 2.30	25 включая срок хранения до ввода в эксплуатацию	*	*	30 не включая срок хранения до ввода в эксплуатацию
9.2	Срок сохранности до ввода в эксплуатацию цино не менее, лет	ГОСТ 10693-81 п. 2.30	3	*	*	2 - в заводской упаковке; 30 - при установке на воял емкости для длительного хранения (опция)
9.3	Гарантийный срок не менее, месяцев	ГОСТ 10693-81 п. 8.1	36 со дня ввода в эксплуатацию	60 с момента поставки продукции на склад производителя.	60 с момента поставки продукции на склад производителя.	60 с момента поставки продукции на склад производителя.
9.4	Допустимые в условиях эксплуатации кратковременные повышения напряжения	ГОСТ 1516.3, приложение б	См. ГОСТ	*	*	В соответствии с ГОСТ 1516.3, приложение б
9.5	Допустимые аварийные перегрузки	ГОСТ 14209-85	См. ГОСТ	*	*	В соответствии с ГОСТ 14209-85
9.6	Требования безопасности	ГОСТ 10693-81 п. 3.1	Конструкция выводов должна соответствовать требованиям ГОСТ 12.007.0-75, ГОСТ 12.007.0-75, ГОСТ	*	*	Конструкция выводов соответствует требованиям ГОСТ 12.007.0-75, ГОСТ 12.007.2-75, ГОСТ 12.007.3-75



**BUSHING
GROUP**

ООО «БушинГрупп»
141313, Московская область, г. Сергиев Посад,
ул. Дружбы, 9 «А», строение 1, помещение 100
Тел./факс: +7 (495) 797-38-91 / +7 (496) 551-63-57
info@bushing-group.ru www.bushing-group.ru

9.7	Экологические требования		12.007.2-75, ГОСТ 12.007.3-75			Оборудование изготовлено из инертных и малоактивных материалов. Требования по экологической безопасности не предъявляются. По окончании эксплуатации утилизируется как промышленный отход 5-го класса опасности согласно Приказа МПР РФ от 15 июля 2001 г. N 511 "Об утверждении Критериев отнесения опасных отходов к классу опасности для окружающей природной среды"
9.8	Наименование сертификата соответствия ГОСТ Р	Постановление Государства РФ от 16 июля 1999 г. N 36 "О Правильх проведения сертификации электроборудования"	Не подлежит обязательной сертификации	да		Сертификат соответствия спецификации изготовителя, ГОСТ 10693-81 в системе сертификации ГОСТ Р №1296932 от 13.02.2014
9.9	Наименование аттестационной ОАО «РосСтан» (ОАО «ФСК ЕЭС») или провайдера аккредитованного испытательного центра, подтверждающего соответствие предлагаемого оборудования требованиям ГОСТ 10693-81 в объеме п. 5.2 и п. 5.3			*		Заключение аттестационной комиссии ОАО «ФСК ЕЭС» №70-12 от 11.10.2012.
9.10	Технологический опыт производителя вводу с КИП-приводной не менее лет			*		50
9.11	Опыт эксплуатации вводу с КИП-приводной данного производителя на объектах энергетика РФ и стран СНГ не менее лет			*		10
9.12	Наименование подтверждающих отзывов о продукции от эксплуатирующих организаций			*		Да
9.13	Сведения о наличии продукции			*		Предложена новая, ранее не использованная, не установленная, не является выставочным образцом и свободна от прав третьих лиц
10.	Маркировка, упаковка, транспортировочные и хранение					
10.1	Маркировка	ГОСТ 10693-81 и 7.1.1, и 7.1.2	Требования к маркировке по ГОСТ 18620-86, Квалитет мод. доработан	*		Требования к маркировке по ГОСТ 18620-86. На фирме ягода устанавливается таб-



ООО «Бушинг Групп»
 141313, Московская область, г. Сергиев Посад,
 ул. Дружбы, 9 «А», строение 1, помещение 100
 Тел./факс: +7 (495) 797-38-91 / +7 (496) 551-63-57
info@bushing-group.ru, www.bushing-group.ru

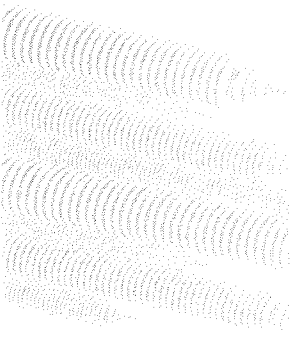

10.2	Упаковка	ГОСТ 10693-81 п.7.2	<ul style="list-style-type: none"> - часть на наружных элементах: легко доступных элементов частей арматуры, табличку на материалах, не подвергается коррозии, с укажились; - товарного знака предприятия-изготовителя; - обозначения основного конструктивного люка-монта на входе; - условного обозначения входов; - масса входов и кинограммах; - заводского номера 	<ul style="list-style-type: none"> - По ГОСТ 10693-81 п. 7.2 и по нормам завода-изготовителя. - Вход полностью упакован в полиэтиленовый вакуумированный пакет с стеновыми втулками и уложен в деревянный ящик на лажкестях из пенопласта. - Упаковка обеспечивает сохранность оборудования при транспортировке и хранении, возможность разгрузки. Входы в стойку продуманы. Является невозвратной
10.3	Особые требования к упаковке	-	-	<ul style="list-style-type: none"> - Опции: Устанавливается по требованию заказчика
10.4	Наличие индикатора удара (индикатора критических усорений) на транспортной упаковке для контроля условий транспортировки	-	-	-
10.5	Упаковка и консервация	ГОСТ 10693-81 п.7.2.1	<ul style="list-style-type: none"> - Упаковка и консервация входов по ГОСТ 23216-78 для соответствующих условий хранения, транспортирования и срока сохранности 	<ul style="list-style-type: none"> - Упаковка и консервация входов по ГОСТ 23216-78 для соответствующих условий хранения, транспортирования и срока сохранности
10.6	Транспортная маркировка	ГОСТ 10693-81 п. 7.2.10	<ul style="list-style-type: none"> - Транспортируемая маркировка по ГОСТ 14192-77 с 	<ul style="list-style-type: none"> - Транспортируемая маркировка по ГОСТ 14192-92 с нанесением минимальным



**BUSHING
GROUP**

ООО «Бushing Групп»
141313, Московская область, г. Сергиев Посад,
ул. Дружбы 9 «А», строение 1, помещение 100
Тел./факс: +7 (495) 797-38-91 / +7 (496) 551-63-57
info@bushing-group.ru, www.bushing-group.ru

				нанесением машинными однотипных знаков			ных знаков.
10.7	Транспортное	ГОСТ 10693-81 п. 7.3.1	Транспортное везовое осушествляется жезнодорожным транспортном, автомобильном по дорогам с асфальтовым и грунтовыми покрытиями и железными путями и морских портов в трюмах в соответствии с правилами перевозки грузов, действующими на данном виде транспорта.	*			Транспортное везовое осушествляется жезнодорожным транспортном, автомобильном по дорогам с асфальтовым и грунтовыми покрытиями и железными путями и морских портов в трюмах в соответствии с правилами перевозки грузов, действующими на данном виде транспорта.
10.8	Условия транспортирования в части воздействия механических факторов	ГОСТ 10693-81 п. 7.3.2	Жесткие (Ж) по ГОСТ 23216-78	*			Жесткие (Ж) по ГОСТ 23216-78 таблица 1
10.9	Условия транспортирования в части воздействия климатических факторов	ГОСТ 10693-81 п. 7.3.3	При железнодорожных и автомобильных – также же как условия хранения 9 (ОЖ1) по ГОСТ 15150-69; При морских перевозках в трюмах – также же как условия хранения 3 (ОЖ3) по ГОСТ 15150-69.	*			При железнодорожных и автомобильных – также же как условия хранения 9 (ОЖ1) по ГОСТ 15150-69; При морских перевозках в трюмах – также же как условия хранения 3 (ОЖ3) по ГОСТ 15150-69.
10.10	Сроки транспортирования	ГОСТ 10693-81 п. 7.3.4	По ГОСТ 23216-78	*			По ГОСТ 23216-78 п. 2.4
10.11	Условия хранения	ГОСТ 10693-81 п. 7.3.5	6 (ОЖ2) по ГОСТ 15150-69 (под навесом)	*			6 (ОЖ2) по ГОСТ 15150-69 (под навесом) в заводской упаковке; 9 (ОЖ1) по ГОСТ 15150-69 (на открытых лямках) при занятии ящика водонепроницаемым материалом (обойки ящика сверху и с боков пенокарб. утеплением и пр.)
11.	Компактность						
11.1	Взрыв					Да	Да
11.2	Нижний электрический заряд					*	Взрыв в КР-дето
11.3	Газопроницаемый материал и упаковка	ГОСТ 23865-79		*			Не требуется
11.4	Верхняя контейнерная группа (анкерный зажим) с контейнером				В контейнере поставили		В контейнере поставили



ООО «Бушинг Групп»
 141313, Московская область, г. Сергиев Посад,
 ул. Дружбы, 9 «А», строение 1, помещение 100
 Тел./Факс: +7 (495) 797-38-91 / +7 (496) 551-63-57
 info@bushing-group.ru www.bushing-group.ru

11.5	Переходной фланец с комплектом прошки и уплотнения	ГОСТ 23865-79	-	-	В комплекте поставки
11.6	Первичный эвтрик для системы КИЗ в комплекте с экранированным кабелем в металлизированном исполнении	-	-	-	Датчик типа ДВ-2/КИЗ, кабель типа КВ-213 в металлизированном исполнении РЭН-15-Т5. Для вводов напряжением 330 кВ и выше в комплект в стандартную комплектацию. Для вводов до 330 кВ поставляется в комплекте с андом по требованию заказчика.
11.7	Тест-датчик для подключения испытательной станции к тест выводу ввода	-	-	-	Опция. Поставляется в комплекте с вводом по требованию заказчика.
11.8	Емкость для длительного хранения ультра-высокая на ввод и выходные трансформаторная маслом	-	-	-	Опция. Устанавливается по требованию заказчика.
11.9	Комплект документов	ГОСТ 10693-81 п. 4	-	-	<ul style="list-style-type: none"> - упаковочный лист; - техническое описание и инструкция по эксплуатации - технический паспорт; - протокол заводских испытаний (оригинал и перевод); - сертификат качества (оригинал и перевод); - сертификат происхождения (оригинал и перевод); - табличный сертификат; - сертификат системы ГОСТ Р; - сертификат производителя на вводную контактную клемму; - инструкция по эксплуатации

* В 13 требовании не предусмотрено отклонение отклонение участника конкурса (исключения)

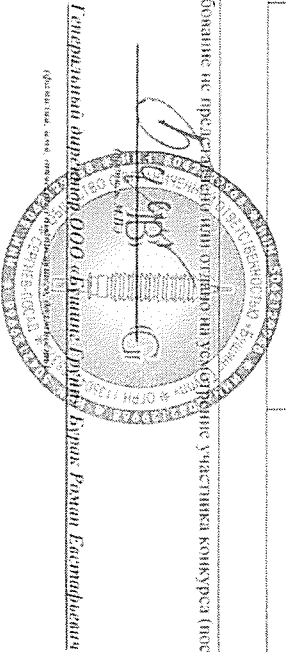

Генеральный директор ООО «Бушинг Групп» Вадим Евгеньевич

(подпись и печать индивидуального участника конкурса)



**BUSHING
GROUP**



141313, Московская область, г. Сергиев Посад, ул. Дружбы, 9 «А», строение 1, помещение 100

Тел. +7 (495) 797 38 91
Факс +7 (496) 551 63 57

info@bushing-group.ru
www.bushing-group.ru

Тип:	STARIP 550-126-800 E3 102	
Исполнение:	Трансформаторный ввод с RIP изоляцией для наружной установки с фарфоровой внешней изоляцией	Страница 1 из 2

Характеристика конструкции:			
Изоляционный остов: RIP-изоляция - электроизоляционная бумага, пропитанная специальным эпоксидным компаундом под вакуумом, с уравнительными алюминиевыми обкладками для выравнивания электрического поля.			
Корпус: цилиндрический фарфоровый изолятор с ребрами переменного вылета. Изолятор герметично вмонтирован в нижний и верхний алюминиевые литые фланцы. Прокладки из резины - нитрил-пербуван. Пространство между внешним изолятором и RIP-телом заполнено сухим наполнителем - вспененным полурезиновым эластомером.			
Цвет изолятора: коричневый RAL 8015...8017.			
Голова и фланец: стойкий к атмосферному воздействию алюминиевый сплав.			
На фланце: отверстия для заземления M12, отверстия для проушины M12, деаэрационное отверстие, подъемные проушины, тест вывод, табличка на русском языке.			
Тест вывод: для измерения емкости и тангенса угла диэлектрических потерь, винтовая заглушка для заземления и предохранения от попадания влаги. Двойное уплотнение тест вывода кольцевыми прокладками.			
Наибольшее испытательное напряжение тест вывода: 2 кВ, частота 50 Гц, в течение 1 минуты.			
Размер под установку ГТ: на стороне трансформатора 300 мм.			
Тип ввода: протяжной. Внутренняя шпилька - электротехническая медь. Рым-болт M12x30.			
Контактная клемма: 757.473.004 Ø30. Латунь с покрытием олово-висмут Sn-Bi.			
Электрический экран: встроены в RIP-тело.			
Положение установки: 0°...90° к вертикали.			
Сейсмостойкость: 9 баллов по шкале MSK-64.			
Транспортная упаковка: Ввод полностью упакован в полиэтиленовый вакуумированный пакет с силикагелем внутри и уложен в деревянный ящик на ложементы из пенопласта.			
Технические характеристики:			
Напряжение наибольшее рабочее 50/60 Гц	U_m	кВ	126
Напряжение наибольшее рабочее (фаза-земля)	$U_m(\text{phase-earth})$	кВ	73
Напряжение испытательное для измерения уровня частичных разрядов (ЧР)	U_{pr}	кВ	230
Уровень ЧР:	PD level	пКл	≤ 2
Напряжение испытательное 50Гц в течение 1 минуты:	U_n	кВ	230
Напряжение испытательное грозового импульса полной волны 1,2/50 мкс:	$U_{II}(\text{full wave})$	кВ	550
Напряжение испытательное грозового импульса срезанной волны:	$U_{II}(\text{chipp wave})$	кВ	-
Напряжение испытательное коммутационного импульса 250/2500 мкс под дождем:	$U_{II}(\text{wet})$	кВ	-
Номинальный ток:	I_n	А	800
Максимальный рабочий ток : I_{max}	I_{max}	А	800
Сечение проводника: при I_{max}	Conductor cross section	мм ²	450
Ток термической стойкости в течение 2 секунд:	$I_{th}(2s)$	кА	20
Ток динамической стойкости	I_d	кА	50
Длина пути дуги:	PD distance	мм	1 053
Длина пути утечки: мин.	Creepage distance	мм	3 910
Минимальное расстояние от оси ввода до заземленных частей трансформатора без применения барьерных систем:	Min dist. bush axis to grd. tank	мм	160
Температура окружающей среды:	Ambient temperature	°C	-60...+50
Температура трансформаторного масла: максимальная / максимальная среднесуточная	Transf. oil temperature	°C	+100 / +90
Испытательная консольная нагрузка в течение 1 минуты при комнатной температуре, прилагаемая под прямым углом относительно оси ввода на внешнем выводе:	Canilever test load	Н	3 150
Уровень напряжения радиопомех, измеренный при $U_{0,1}/\sqrt{3}$			≤ 2500
Масса:	Mass	кг	140

Примечание: Протоколы испытаний согласно нормам МЭК 60137-2008

«ООО «БУШИНГ РУС ДП» Технико-коммерческое предложение на поставку высоковольтных вводов с RIP изоляцией производства HSP Hochspannungsgeräte GmbH, Германия

Визит





**BUSHING
GROUP**

КОПИЯ
ВЕРНА



141313, Московская область, г. Сергиев Посад, ул.
Дружбы, 9 «А», строение 1, помещение 100

Тел. +7 (495) 797 38 91
Факс +7 (496) 551 63 57

info@bushing-group.ru
www.bushing-group.ru

Тип:	STARIP 550-126-800 E3 102	
Исполнение:	Трансформаторный ввод с RIP изоляцией для наружной установки с фарфоровой внешней изоляцией	Страница 2 из 2

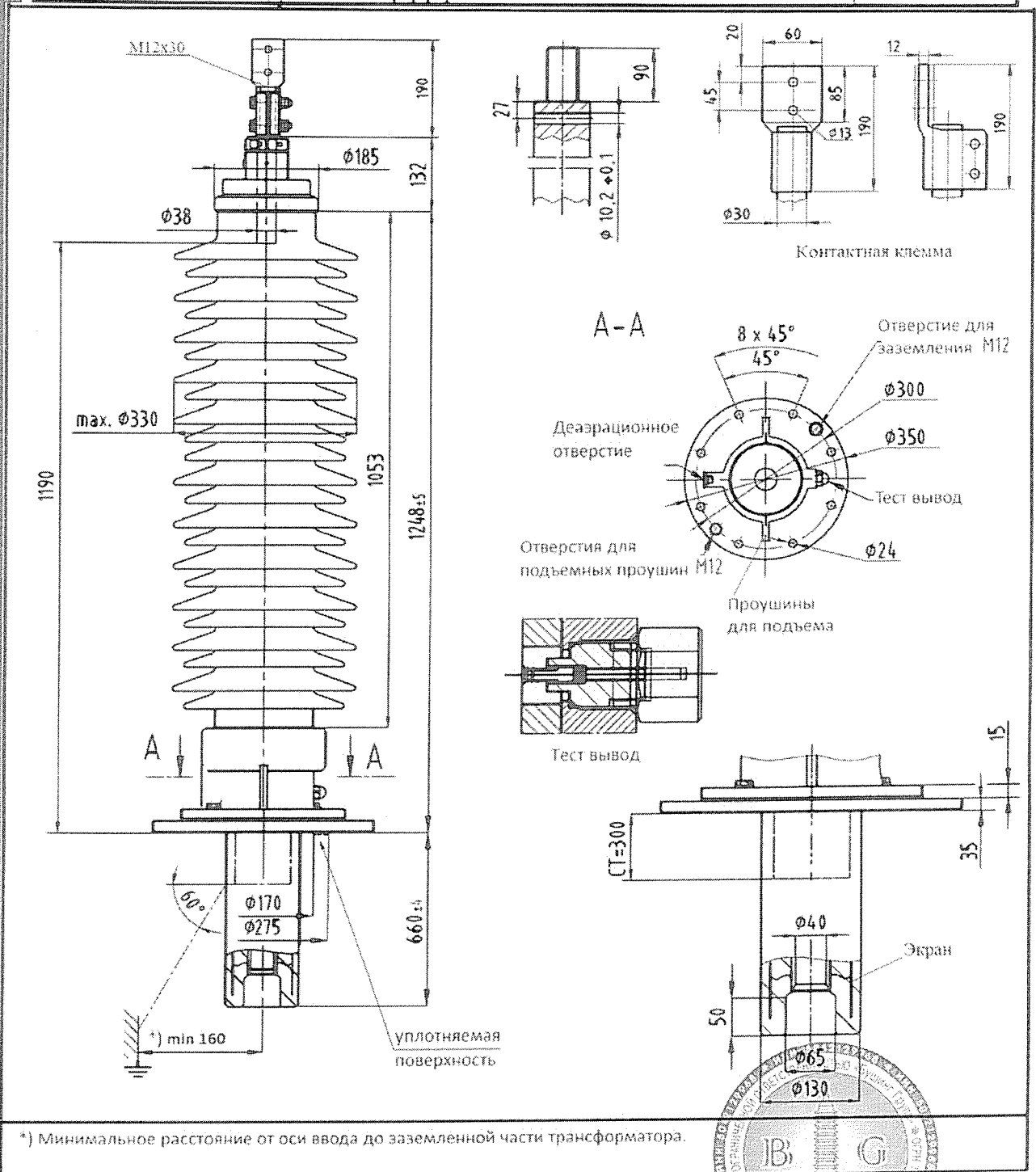

*) Минимальное расстояние от оси ввода до заземленной части трансформатора.

Генеральный директор
ООО «Башинг Групп»
Волов В. Р. Е.

Технико-коммерческое предложение на поставку высоковольтных
вводов с RIP изоляцией производства HSP Hochspannungsgeräte GmbH Германия



Протокол
заседания закупочной комиссии по вскрытию конвертов заявок участников

№ 33Ц/540/1
16 июля 2015 г.

г. Екатеринбург

1. ОБЩИЕ СВЕДЕНИЯ О ЗАКУПКЕ:

Форма и способ закупки: закрытый запрос цен.

Предмет закупки: Право заключения договора на поставку вводов 35 – 220 кВ, для пополнения аварийного резерва на 2015 год, филиала ОАО «МРСК Урала» - «Свердловэнерго».

Основание проведения закупки:

План закупки ОАО «МРСК Урала» на 2015 год (Протокол ЦЗО от 06 июля 2015 г. № 31-07/1).

Сведения о начальной (максимальной) цене договора (цене лота):
Закупка № 15307, лот № 375 – 222 637,29 руб. без учета НДС.

Срок поставки товара: в течение 45 календарных дней с момента подписания договора.

Порядок проведения процедуры:

Закупка проводится на электронной торговой площадке (ЭТП) www.b2b-energo.ru с использованием ее функционала.

Место и время публикации извещения и документации о закупке:

Извещение и документация о закупке (далее Документация) были опубликованы на официальном сайте www.zakupki.gov.ru, объявление № 31502557137 от 10.07.2015 г.; на сайте ЭТП www.b2b-energo.ru объявление № 535134 от 10.07.2015 г; на сайте ОАО «МРСК Урала» www.mrsk-ural.ru, объявление от 10.07.2015 г.

Дата и место вскрытия конвертов: 16 июля 2015 г. в 12:00 (здесь и далее время московское), в электронном сейфе Организатора закупки на торговой площадке системы www.b2b-energo.ru.

У участника закупки отсутствует возможность подать заявку о подаче предложения после окончания срока подачи заявок.

Информация о закупочной комиссии:

Закупочная комиссия (далее Комиссия) действует на основании приказов ОАО «МРСК Урала» № 236 от 06.05.2013 г., № 184 от 16.04.2015 г.

Форма заседания Комиссии: очная.

Дата заседания Комиссии:

Заседание Комиссии проводится «16» июля 2015 г. в 12:00 (время московское) по адресу: 620026, г. Екатеринбург, ул. Мамина-Сибиряка, 140, в присутствии 2 (двух) членов Комиссии.

2. ПОВЕСТКА ДНЯ

Вскрытие конвертов с заявками.

3. ВСКРЫТИЕ КОНВЕРТОВ С ЗАЯВКАМИ:

При вскрытии конвертов с заявками Участников установлено следующее:

№ п/п	Наименование Участника, юридический адрес, ИНН и время подачи предложения на котировочную доску	Ценовое предложение на котировочной доске, руб. без НДС	Цена заявки, предоставленной в электронный сейф, руб. без НДС
		Начальная (максимальная) цена договора (цена лота) – 222 637,29 руб. без НДС	
1.	ООО «БУШИНГ ГРУПП» (141313, Россия, Московская обл., Сергиево-Посадский р-н, г. Сергиев-Посад, ул. Дружбы, д. 9 А, стр. 1, пом. 100), ИНН 5042129968. Предложение подано: 16.07.2015 в 09:16	175 000,00	175 000,00
2.	ООО «ПромКомплектация» (614064, Россия, Пермский край, г. Пермь, ул. Чкалова, д. 9, оф. 729), ИНН 5904191693. Предложение подано: 16.07.2015 в 08:29	220 000,00	220 000,00
3.	ООО «КамаЭнерго» (614105, Россия, Пермский край, пос. Новые Ляды, ул. Железнодорожная, 25), ИНН 5904203860. Предложение подано: 15.07.2015 в 14:47	221 186,44	221 186,44

4. РЕШЕНИЕ КОМИССИИ:

Принять заявки к дальнейшему рассмотрению.

РЕЗУЛЬТАТЫ ГОЛОСОВАНИЯ:

«За» 2 члена Комиссии.

«Против» 0 членов Комиссии.

«Воздержалось» 0 членов Комиссии.

ПОДПИСИ:

Члены Комиссии:

 Ю.В. Згуровец

 А.В. Роньжин

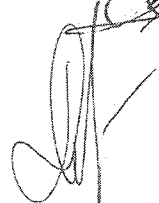
 А.Д. Ложкарев

Секретарь Комиссии
(без права голоса):

**Протокол
заседания закупочной комиссии по рассмотрению, оценке заявок участников
и подведению итогов**

№ 33Ц/540/2

«28» июля 2015 г.

г. Екатеринбург

1. ОБЩИЕ СВЕДЕНИЯ О ЗАКУПКЕ:

Форма и способ закупки: закрытый запрос цен.

Предмет закупки: Право заключения договора на поставку вводов 35 – 220 кВ, для пополнения аварийного резерва на 2015 год, филиала ОАО «МРСК Урала» - «Свердловэнерго».

Основание проведения закупки:

План закупки ОАО «МРСК Урала» на 2015 год (Протокол ЦЗО от 06 июля 2015 г. № 31-07/1).

Сведения о начальной (максимальной) цене договора (цене лота):

Закупка № 15307, лот № 375 – 222 637,29 руб. без учета НДС.

Срок поставки товара: в течение 45 календарных дней с момента подписания договора.

Порядок проведения процедуры:

Закупка проводится на электронной торговой площадке (ЭТП) www.b2b-energo.ru с использованием ее функционала.

Место и время публикации извещения и документации о закупке:

Извещение и документация о закупке (далее Документация) были опубликованы на официальном сайте www.zakupki.gov.ru, объявление № 31502557137 от 10.07.2015 г.; на сайте ЭТП www.b2b-energo.ru объявление № 535134 от 10.07.2015 г; на сайте ОАО «МРСК Урала» www.mrsk-ural.ru, объявление от 10.07.2015 г.

Дата и место вскрытия конвертов: 16 июля 2015 г. в 12:00 (здесь и далее время московское), в электронном сейфе Организатора закупки на торговой площадке системы www.b2b-energo.ru.

Информация о закупочной комиссии:

Закупочная комиссия (далее Комиссия) действует на основании приказов ОАО «МРСК Урала» № 236 от 06.05.2013 г., № 184 от 16.04.2015 г.

Форма заседания Комиссии: очная.

Дата заседания Комиссии:

Заседание Комиссии проводится «28» июля 2015 г. в 08:20 (время московское) по адресу: 620026, г. Екатеринбург, ул. Мамина-Сибиряка, 140, в присутствии 5 (пяти) членов Комиссии. Кворум имеется.

2. ПОВЕСТКА ДНЯ

Ранжирование заявок и подведение итогов.

3. ВОПРОСЫ ЗАСЕДАНИЯ КОМИССИИ:

3.1. Сведения об участниках, подавших свои предложения:

№ п/ п	Наименование Участника, юридический адрес, ИНН и время подачи предложения на котировочную доску	Соответствие/ несоответстви е заявки требованиям Документации	Ценовое предложени е на котировочн ой доске, руб. без НДС	Цена заявки, предоставленн ой в электронный сейф, руб. без НДС
			Начальная (максимальная) цена договора (цена лота) – 222 637,29 руб. без НДС	
1.	<p>ООО «БУШИНГ ГРУПП» (141313, Россия, Московская обл., Сергиево-Посадский р-н, г. Сергиев-Посад, ул. Дружбы, д. 9 А, стр. 1, пом. 100), ИНН 5042129968. Предложение подано: 16.07.2015 в 09:16</p>	<p>Не соответствует. Участник представил к поставке трансформатор ный ввод 110 кВ, у которого технические характеристики не соответствуют требованиям Заказчика (не соответствуют геометрические размеры под установку ТТ (посадочное место) и верхней части ввода (п.3.6. ТЗ, п.20 и п.22 Документации)</p>	175 000,00	175 000,00
2.	<p>ООО «ПромКомплектация» (614064, Россия, Пермский край, г. Пермь, ул. Чкалова, д. 9, оф. 729), ИНН 5904191693. Предложение подано: 16.07.2015 в 08:29</p>	Соответствует	220 000,00	220 000,00

3.	ООО «КамаЭнерго» (614105, Россия, Пермский край, пос. Новые Ляды, ул. Железнодорожная, 25), ИНН 5904203860. Предложение подано: 15.07.2015 в 14:47	Соответствует	221 186,44	221 186,44
----	---	---------------	------------	------------

4. РЕШЕНИЕ КОМИССИИ:

4.1. Признать несоответствующими требованиям Документации и отклонить заявки следующих Участников:

1. ООО «БУШИНГ ГРУПП» (141313, Россия, Московская обл., Сергиево-Посадский р-н, г. Сергиев-Посад, ул. Дружбы, д. 9 А, стр. 1, пом. 100), ИНН 5042129968.

РЕЗУЛЬТАТЫ ГОЛОСОВАНИЯ:

«За» 5 членов Комиссии.

«Против» 0 членов Комиссии.

«Воздержалось» 0 членов Комиссии.

4.2. Признать соответствующими требованиям Документации и ранжировать, в соответствии с порядком ранжирования заявок (п. 23 Документации), заявки следующих Участников:

Место	Наименование Участника	Итоговая цена заявки, руб. без НДС
		Начальная (максимальная) цена договора (цена лота) – 222 637,29 руб. без НДС
1.	ООО «ПромКомплектация» (614064, Россия, Пермский край, г. Пермь, ул. Чкалова, д. 9, оф. 729), ИНН 5904191693. Предложение подано: 16.07.2015 в 08:29	220 000,00
2.	ООО «КамаЭнерго» (614105, Россия, Пермский край, пос. Новые Ляды, ул. Железнодорожная, 25), ИНН 5904203860. Предложение подано: 15.07.2015 в 14:47	221 186,44

РЕЗУЛЬТАТЫ ГОЛОСОВАНИЯ:

«За» 5 членов Комиссии.

«Против» 0 членов Комиссии.

«Воздержалось» 0 членов Комиссии.

4.3. Не проводить аукционную процедуру на понижение цены (переторжку) по данной закупке.

РЕЗУЛЬТАТЫ ГОЛОСОВАНИЯ:

«За» 5 членов Комиссии.

«Против» 0 членов Комиссии.

«Воздержалось» 0 членов Комиссии.

4.4. Признать Победителем закупки: **ООО «ПромКомплектация»** (614064, Россия, Пермский край, г. Пермь, ул. Чкалова, д. 9, оф. 729), ИНН 5904191693

Заказчику заключить договор с Победителем, в течение 20 календарных дней, но не ранее 10 календарных дней с даты размещения на официальном сайте данного протокола, на поставку вводов **35 – 220 кВ**, для пополнения аварийного резерва на 2015 год, филиала ОАО «МРСК Урала» - «Свердловэнерго», на сумму **220 000,00 руб. без НДС (259 600,00 руб. с НДС)**, со сроком поставки товара в течение 45 календарных дней с момента подписания договора и иными существенными условиями согласно документации о закупке и заявке Победителя.

РЕЗУЛЬТАТЫ ГОЛОСОВАНИЯ:

«За» 5 членов Комиссии.

«Против» 0 членов Комиссии.

«Воздержалось» 0 членов Комиссии.

ПОДПИСИ:

Председатель Комиссии:

Заместитель председателя Комиссии:

Члены Комиссии:

Секретарь Комиссии
(без права голоса):



Р.С. Соколов



Ю.А. Харитонов



А.В. Ронжин

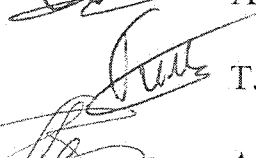

Т.А. Тимошенко



А.П. Кайгородцева



А.Д. Ложкарев

ООО «Бушинг Групп»
141313, Московская область, г. Сергиев Посад,
ул. Дружбы, 9 «А», строение 1, помещение 100
Тел./факс: +7 (495) 797-38-91 / +7 (496) 551-63-57
info@bushing-group.ru, www.bushing-group.ru

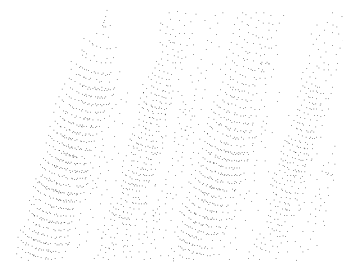

29 июля 2015 № 347/1
на № _____ от _____

Советнику генерального
директора филиала «МРСК
Урала» - «Свердловэнерго»
Р.С. Соколову

Уважаемый Роман Сергеевич!

Компания ООО «Бушинг Групп» участвовала в закрытом запросе цен на право заключения договора на поставку вводов 35-220 кВ для пополнения аварийного резерва на 2015 год для филиала ОАО «МРСК Урала» - Свердловэнерго».

На основании протокола № 33Ц/540/2 от 28 июля 2015 г. предложение ООО «Бушинг Групп» было отклонено. Причина отклонения: Участник представил к поставке трансформаторный ввод 110 кВ, у которого технические характеристики не соответствуют требованиям Заказчика (не соответствуют геометрические размеры под установку ТТ (посадочное место) и верхней части ввода (п.3.6. ТЗ, п.20 и п.22 Документации).

Компания ООО «Бушинг Групп» не согласна с данной причиной. Предложенные вводы соответствуют техническому заданию в полном объеме. Незначительные отклонения в геометрических размерах не влияют на эксплуатационные характеристики ввода.

Критерий отклонения	Значение, заданное заказчиком	Значение, предложенное участником	Комментарии
Размер под установку трансформаторов тока, мм	200	300	Увеличение размера под установку трансформаторов тока не только не ограничивает, но и расширяет возможности применения ввода (можно установить дополнительный трансформатор тока).
Диаметр нижней части ввода, мм	106	130	Данное отклонение не влияет на эксплуатационные характеристики ввода, т.к. минимальный проходной диаметр трансформаторов тока на 110 кВ составляет 290 мм. Согласно ГОСТ 23865-79 предельный диаметр нижней части ввода составляет 270 мм.



ООО «Бушинг Групп»
141313, Московская область, г. Сергиев Посад,
ул. Дружбы, 9 «А», строение 1, помещение 100
Тел./факс: +7 (495) 797-38-91 / +7 (495) 551-63-57
info@bushing-group.ru, www.bushing-group.ru

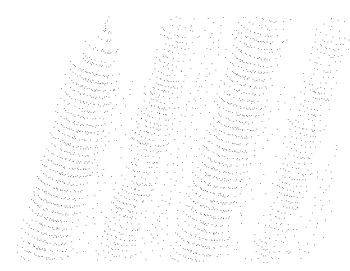

29 июля 2015 № 347/1
на № _____ от _____

Длина верхней части ввода, мм	1420	1570	Предложенный ввод длиннее указанного в ТЗ на 150 мм. Данный факт означает, что не потребуется наращивать отводы от трансформатора к линии, а значит не требуются дополнительные расходы, связанные с заменой вводов.
-------------------------------	------	------	--

Просим Вас пересмотреть результаты, обозначенные в протоколе № 33Ц/540/2 от 28 июля 2015 г. В противном случае мы будем вынуждены обратиться с жалобой в федеральную антимонопольную службу.

С уважением,
Заместитель генерального директора

Исп. М.Н. Овищенко
e-mail: om@bushing-group.ru
Тел.: +7(916)009-24-11

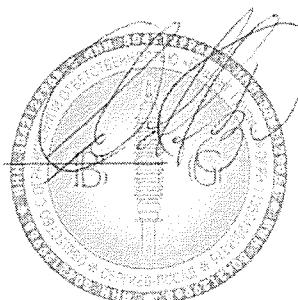

В.С. Мартьянов



ОТКРЫТОЕ АКЦИОНЕРНОЕ ОБЩЕСТВО
МЕЖРЕГИОНАЛЬНАЯ РАСПРЕДЕЛИТЕЛЬНАЯ
СЕТЕВАЯ КОМПАНИЯ УРАЛА
620026, Г. ЕКАТЕРИНБУРГ, УЛ. М.-СИБИРЯКА, 140
ТЕЛ. (343) 215-26-00, ФАКС (343) 215-26-61

E-MAIL: DELO@MRSK-URAL.RU

31.07.2015 № 10/523
НА № ОТ

Заместителю генерального директора
ООО «Бушинг Групп»
В.С. Мартьянову

Уважаемый Владимир Сергеевич!

В ответ на Ваше письмо №347/1 от 29.07.2015г. сообщаем следующее:

Ваше предложение о поставке трансформаторного ввода 110 кВ марки STARIP 550-126-800 E3 102 с учетом отклонений от требуемых технических характеристик для Заказчика неприемлемо.

Мы согласны с тем, что увеличение размера под установку ТТ не имеет особого принципиального значения, но увеличение длины верхней части ввода потребует увеличения длины косы, а следовательно проведение дополнительных работ, увеличения затрат, в том числе временных на проведение замены ввода.

Председатель Комиссии:

Р.С. Соколов

А.Д. Ложкарев
+7 (343) 215-25-54



СЕРТИФИЦИРОВАНО
РУССКИМ РЕГИСТРОМ

ОБЩЕСТВО С ОГРАНИЧЕННОЙ ОТВЕТСТВЕННОСТЬЮ «Бушинг Групп»

Доверенность 15/1

Семнадцатое февраля две тысячи пятнадцатого года

Общество с ограниченной ответственностью «Бушинг Групп» (ОГРН 1135042008375, ИНН 5042129968), расположенное по адресу Московская область, 141313, Сергиево-Посадский район, г. Сергиев Посад, ул. Дружбы, д. 9 «А», строение 1, офис 100 (далее «Доверитель» или «Общество») в лице Генерального директора Бурака Романа Евстафьевича, действующего на основании Устава общества, настоящей доверенностью уполномочивает гражданина РФ Мартьянова Владимира Сергеевича (далее «Поверенный») проживающего по адресу: Московская область, г. Сергиев Посад ул. Дружбы д. 9 «А» кв. 399 паспорт гражданина РФ 46 03 233175, выдан Сергиево-Посадским отделом милиции МО города Сергиев Посад 2003 года, код подразделения 503-100,

1. представлять Общество перед третьими лицами, включая физических лиц, в т. ч. индивидуальных предпринимателей, перед любыми коммерческими и некоммерческими организациями, перед любыми органами местного самоуправления, всеми государственными учреждениями Российской Федерации, включая Министерство Внутренних Дел РФ, Федеральную Миграционную Службу, Министерство Здравоохранения РФ, Министерство труда и социальной защиты РФ, Министерство Финансов РФ, Федеральную Налоговую Службу и ее территориальные органы включая управление службы субъектов Российской Федерации (включая управление Федеральной Налоговой Службы по Сергиево-Посадскому району Московской области) и инспекцию Федеральной Налоговой Службы по городу Сергиев Посад; Федеральную Таможенную Службу, Федеральную Службу Государственной Статистики и ее территориальные органы, Министерство Юстиции РФ, Федеральный Страховой Фонд, так же территориальные страховые фонды РФ, Фонд Социального Страхования РФ, Пенсионный Фонд РФ, включая территориальные органы;
2. с учетом указанных в настоящей доверенности ограничений от имени Общества вести переговоры, заключать сделки, подписывать договоры, а также иные документы (отчеты, заявления, пояснения, уведомления, подтверждения, запросы, налоговые декларации, разъяснения, оповещения, жалобы, расчеты налоговых выплат и т.д.), направляемые от Общества в любые коммерческие и некоммерческие организации, включая банки, государственные учреждения (включая вышеуказанные) и органы местного самоуправления, право на проставление печати Общества на документы, в частности отчеты о налоговых расчетах и иные документы (включая налоговые декларации и уточненные налоговые декларации, расчеты авансовых платежей, заявления на зачет и возврат налогов, пояснения, жалобы и т.д.) в налоговые органы, так же отчеты во внебюджетные фонды (Фонд Социального Страхования, Пенсионный Фонд и т.д.), направлять, а также получать официальные документы любого вида от вышеуказанных организаций, учреждений, органов;
3. получать все документы и информацию, связанные с деятельностью Доверителя в Российской Федерации;
4. подписывать конкурсную документацию от имени Общества.

5. настоящая доверенность ограничивает право Поверенного при заключении сделок и подписания любых договоров, приложений к ним, а также документов по конкурсной документации от имени Общества, цена которых в каждом отдельном случае превышает 100.000.000,-- (сто миллионов) рублей. Для заключения сделок (подписания договоров), а также подписания документов по конкурсной документации, цена которых в каждом отдельном случае превышает 100.000.000,- (сто миллионов) рублей, за исключением договоров об открытии банковского счета, необходимо письменное решение Генерального директора Общества;
6. представлять интересы Доверителя во всех инстанциях арбитражных судов, судов общей юрисдикции и третейских судов Российской Федерации (включая, но не ограничиваясь этим, Международный коммерческий арбитражный суд при Торгово-промышленной палате Российской Федерации), в органах государственной власти и местного самоуправления Российской Федерации, во всех государственных, общественных и коммерческих организациях, кредитных организациях (банках), предприятиях и учреждениях, службе судебных приставов со всеми правами, предоставленными истцу, ответчику, третьему лицу, сторонам в исполнительном производстве, с правом знакомится с материалами дела, делать выписки из них, снимать копии; заявлять отводы, представлять доказательства и знакомиться с доказательствами, представленными другими лицами, участвующими в деле, до начала судебного разбирательства; участвовать в исследовании доказательств; задавать вопросы другим участникам судебного процесса, заявлять ходатайства, делать заявления, давать объяснения суду, приводить свои доводы по всем возникающим в ходе рассмотрения дела вопросам; знакомиться с ходатайствами, заявленными другими лицами, возражать против ходатайств, доводов других лиц, участвующих в деле; знать о жалобах, поданных другими лицами, участвующими в деле, знать о принятых по данному делу судебных актах и получать копии судебных актов, принимаемых в виде отдельного документа; обжаловать судебные акты;
7. право на подписание писем, претензий, искового заявления и отзыва на исковое заявление, заявление об обеспечении иска, передачу дела в третейский суд, полный или частичный отказ от исковых требований и признание иска, изменение основания или предмета иска, заключение мирового соглашения и соглашения по фактическим обстоятельствам, право на подписание заявления о пересмотре судебных актов по вновь открывшимся обстоятельствам, обжалование судебных актов;

Настоящая доверенность действительна один год с момента подписания. Доверенность не дает право выдавать доверенность в порядке передоверия.

Подпись доверенного лица _____ /Мартьянов В.С./

Удостоверяю _____ /Бурак Р.Е./

